



LECHAR

SPECJALIŚCI OD POŁĄCZEŃ

CENNIK PRODUKTÓW

OBYWIAZUJE OD 04.05.2026

WWW.LECHAR.COM.PL

ARMATURA INSTALACYJNA, GRZEWCZA, GAZOWA, SOLARNA

| | |
|---------------------------------------|----|
| KURKI KULOWE | 4 |
| ZAWORY ANTYSKAŻENIOWE | 8 |
| FILTRY GWINTOWANE | 11 |
| REDUKTORY CIŚNIENIA | 12 |
| ZAWORY ELEKTROMAGNETYCZNE | 14 |
| ARMATURA SOLARNA | 16 |
| ZAWORY MIESZAJĄCE | 19 |
| ZAWORY MIESZAJĄCE TERMOSTATYCZNE | 21 |
| ZAWORY STERUJĄCE | 22 |
| ODPOWIETRZNIKI | 23 |
| SEPARATOROWY POWIETRZA | 25 |
| ZAWORY BEZPIECZEŃSTWA I UPUSTOWE | 26 |
| MANOMETRY I TERMOMETRY | 28 |
| ROTOMETRY | 30 |
| ARMATURA MANOMETRYCZNA I WODOWSKAZOWA | 31 |
| ZAWORY I KLAPY ZWROTNE GWINTOWANE | 32 |
| ARMATURA GAZOWA | 33 |
| ARMATURA RÓWNOWAŻĄCA | 34 |



ZŁĄCZKI I ŁĄCZNIKI INSTALACYJNE

| | |
|--|----|
| ZŁĄCZKI EASY-O® | 39 |
| ŁĄCZNIKI GWINTOWANE | 40 |
| ZŁĄCZKI GWINTOWANE POD USZCZELKĘ PŁASKĄ | 45 |
| ŁĄCZNIKI ZACISKOWE Z PIERŚCIENIEM PEŁNYM, DO RUR MIEDZIANYCH | 46 |
| ŁĄCZNIKI ZACISKOWE Z PIERŚCIENIEM PRZECIĘTYM, TYPU „MONOBLOK”, DO RUR WIELOWARSTWOWYCH | 50 |
| ŁĄCZNIKI ZAPRASOWYWANE | 53 |
| NARZĘDZIA DO ZŁĄCZEK ZAPRASOWYWANYCH I RUR | 56 |
| ROZDZIELACZE INSTALACYJNE I ADAPTERY | 57 |

PRZYŁĄCZA ELASTYCZNE I PRZEWODY KARBOWANE

| | |
|---|----|
| ELASTYCZNE PRZYŁĄCZA GAZOWE FLEXO-GAS NGAS | 60 |
| ROZCIĄGLIWE PRZYŁĄCZA GAZOWE FLEXO-EXGAS | 62 |
| AKCESORIA DO PODŁĄCZANIA ODBIORNIKÓW GAZOWYCH DO BUTLI PROPAN-BUTAN | 64 |
| ZESTAWY GIĘTKO-ROZCIĄGLIWYCH PRZYŁĄCZY DO KOTŁÓW FLEXO-COMBO | 66 |
| ROZCIĄGLIWE PRZYŁĄCZA WODNE FLEXO-EXDROP | 67 |
| ROZCIĄGLIWE PRZYŁĄCZA DO BATERII FLEXO-EXTAP | 68 |
| ROZCIĄGLIWE PRZYŁĄCZA WODNE DO SPŁUCZKI WC FLEXO-EXFLUSH | 69 |
| SYSTEM FLEXO - KARBOWANE, ELASTYCZNE PRZEWODY PRZYŁĄCZENIOWE FLEXO-TUBE | 70 |
| KOMPONENTY SYSTEMU FLEXO | 72 |

ARMATURA KOŁNIERZOWA, WODOCIĄGOWA, CIEPŁOWNICZA I PRZEMYSŁOWA

| | |
|--------------------------------------|----|
| PRZEPUSTNICE | 75 |
| ZASUWY MIĘKKOUSZCZELNIANE | 79 |
| ZAWORY I KLAPY ZWROTNE KOŁNIERZOWE | 80 |
| FILTRY KOŁNIERZOWE | 82 |
| KOMPENSATORY | 83 |
| REDUKTORY I STABILIZATORY CIŚNIENIA | 86 |
| ZAWORY PIERWSZEŃSTWA I PRIORYTETU | 87 |
| ZAWORY ELEKTROMAGNETYCZE KOŁNIERZOWE | 89 |
| ZASUWY NOŻOWE | 90 |
| KURKI KULOWE KOŁNIERZOWE | 93 |
| ZAWORY GRZYBKOWE | 94 |
| KURKI KULOWE ZE STALI NIERDZEWNEJ | 95 |

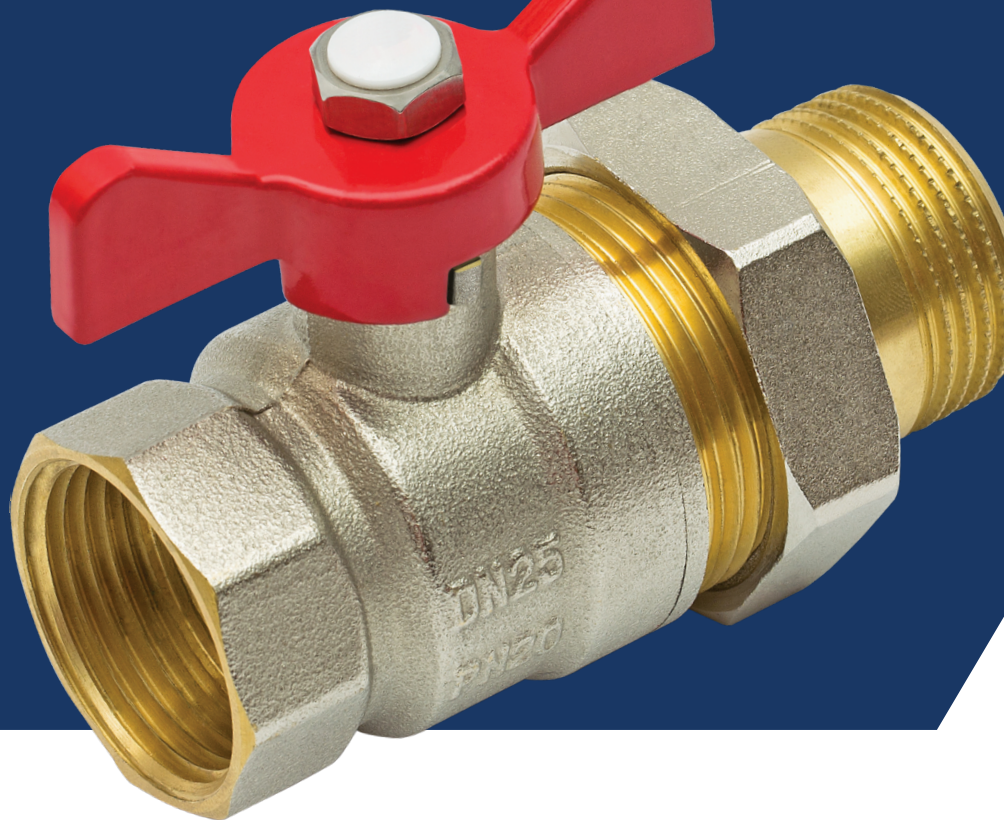

ARMATURA INSTALACYJNA GRZEWICZA, GAZOWA, SOLARNA

| | |
|---------------------------------------|----|
| KURKI KULOWE | 4 |
| ZAWORY ANTYSKAŻENIOWE | 8 |
| FILTRY GWINTOWANE | 11 |
| REDUKTORY CIŚNIENIA | 12 |
| ZAWORY ELEKTROMAGNETYCZNE | 14 |
| ARMATURA SOLARNA | 16 |
| ZAWORY MIESZAJĄCE | 19 |
| ZAWORY MIESZAJĄCE TERMOSTATYCZNE | 21 |
| ZAWORY STERUJĄCE | 22 |
| ODPOWIETRZNIKI | 23 |
| SEPARATORY POWIETRZA | 25 |
| ZAWORY BEZPIECZEŃSTWA I UPUSTOWE | 26 |
| MANOMETRY I TERMOMETRY | 28 |
| ROTOMETRY | 30 |
| ARMATURA MANOMETRYCZNA I WODOWSKAZOWA | 31 |
| ZAWORY I KLAPY ZWROTNE GWINTOWANE | 32 |
| ARMATURA GAZOWA | 33 |
| ARMATURA RÓWNOWAŻĄCA | 34 |

KURKI KULOWE

Przeznaczenie i zastosowanie:

Zawory (kurki) kulowe są ćwierćobrotową armaturą odcinającą, przeznaczoną do wewnętrznych i zewnętrznych instalacji wodnych oraz grzewczych. Zamykanie kurka odbywa się przez obrót kuli przy pomocy dźwigni sterującej (lub motyla). Zawory pracują dwupołożeniowo - kurek posiada ograniczniki położeń „otwarty” i „zamknięty”. Położenie dźwigni równoległe do osi korpusu kurka wskazuje pełne otwarcie, a prostopadłe - pełne zamknięcie przepływu.

| Szkic wyrobu | Kod | DN | Cena netto |
|---|-------------------|-----------------------|------------|
| <p>Zawór kulowy GW, dławicowy, przelot standardowy - do instalacji wodnej i grzewczej Korpus: mosiądz niklowany zewnętrznie, kula: mosiądz chromowany, wrzeciono: mosiądz; uszczelnienia: PTFE, NBR, dźwignia sterująca: stal węglowa ocynkowana i powleczona tworzywem sztucznym lub motyl: aluminium lakierowane. $P_{max} = 2,0 \text{ MPa}$ (1/2"-1"), $P_{max} = 1,6 \text{ MPa}$ (1 1/4"-2"), $T_{rob} = 0^{\circ}\text{C} \div +120^{\circ}\text{C}$. Przyłącza gwintowane (GW) ISO 228/1. Zgodne z normą PN-M-75002:2016-10.</p> | | | |
|  | <p>140</p> | 1/2" | 26,50 |
| | | 1/2"M | 26,50 |
| | | 3/4" | 40,00 |
| | | 3/4"M | 40,00 |
| | | 1" | 64,00 |
| | | 1"M | 64,00 |
| | | 1 1/4" | 101,00 |
| | | 1 1/2" | 130,00 |
| | | 2" | 210,00 |
| | | M - kurek z motylkiem | |
| <p>Zawór kulowy GW/GZ, dławicowy, przelot standardowy - do instalacji wodnej i grzewczej Korpus: mosiądz niklowany zewnętrznie, kula: mosiądz chromowany, wrzeciono: mosiądz; uszczelnienia: PTFE, NBR, dźwignia sterująca: stal węglowa ocynkowana i powleczona tworzywem sztucznym lub motyl: aluminium lakierowane. $P_{max} = 2,0 \text{ MPa}$ (1/2"-1"), $T_{rob} = 0^{\circ}\text{C} \div +120^{\circ}\text{C}$. Przyłącza gwintowane (GW/GZ) ISO 228/1. Zgodne z normą PN-M-75002:2016-10.</p> | | | |
|  | <p>147</p> | 1/2" | 29,60 |
| | | 1/2"M | 29,60 |
| | | 3/4" | 45,00 |
| | | 3/4"M | 45,00 |
| | | 1" | 73,00 |
| | | 1"M | 73,00 |
| | | | |
| <p>Zawór kulowy z półśrubunkiem, dławicowy, przelot standardowy - do instalacji wodnej i grzewczej Korpus: mosiądz niklowany zewnętrznie, kula: mosiądz chromowany, wrzeciono: mosiądz; uszczelnienia: PTFE, NBR, motyl: aluminium lakierowane. $P_{max} = 2,0 \text{ MPa}$ (1/2"-1"), $T_{rob} = 0^{\circ}\text{C} \div +120^{\circ}\text{C}$. Przyłącza gwintowane (GW/półśrubunkowe) ISO 228/1. Zgodne z normą PN-M-75002:2016-10.</p> | | | |
|  | <p>146</p> | 1/2" | 38,60 |
| | | 3/4" | 57,00 |
| | | 1" | 96,00 |

10lat
GWARANCJI



10lat
GWARANCJI



10lat
GWARANCJI



| Szkic wyrobu | Kod | DN | Cena netto |
|---|------------------|-----------|------------|
| Kurek kulowy GW, przelot pełny - do instalacji wodnej i grzewczej Korpus: mosiądz CW 617N niklowany, kula: mosiądz CW 617N chromowany, wrzeciono: mosiądz CW 617N, uszczelnienia kuli: PTFE, uszczelnienia wrzeciona: guma NBR, dźwignia sterująca: stal węglowa ocynkowana i powleczona tworzywem sztucznym. $P_{max} = 4,0 \text{ MPa (1/2")}$, $P_{max} = 3,0 \text{ MPa (3/4"-3")}$; $T_{max} = +140^{\circ}\text{C}$. Przyłącza gwintowane (GW) ISO 228/1. Spełnia wymagania normy PN-EN 13828, PN-M-75002. | | | |
|  | 141-INV | 1/2" | 35,10 |
| | | 3/4" | 50,10 |
| | | 1" | 81,70 |
| | | 1 1/4" | 132,00 |
| | | 1 1/2" | 196,00 |
| | | 2" | 310,00 |
| | | 2 1/2" | 601,00 |
| | | 3" | 801,00 |
| Kurek kulowy kątowy z półsrubunkiem, dławicowy, przelot standardowy - do instalacji wodnej i grzewczej Korpus: mosiądz CW 617N niklowany, kula: mosiądz CW 617N chromowany, wrzeciono: mosiądz CW 617N, uszczelnienia kuli: PTFE, uszczelnienia wrzeciona: guma NBR, dźwignia sterująca: aluminium lakierowane. $P_{max} = 1,6 \text{ MPa}$, $T_{rob} = 0^{\circ}\text{C} \div +120^{\circ}\text{C}$. Przyłącza gwintowane (GW/GZ-półsrubunek) ISO 228/1. Spełnia wymagania normy PN-EN 13828, PN-M-75002. | | | |
|  | 130BK-INV | 1/2" | 83,40 |
| | | 3/4" | 110,00 |
| | | 1" | 136,00 |
| Kurek kulowy czerpalny, przelot zredukowany Korpus: mosiądz CW 617N niklowany, kula: mosiądz CW 617N chromowany, wrzeciono: mosiądz CW 617N, uszczelnienia kuli: PTFE, uszczelnienia wrzeciona: guma NBR, dźwignia sterująca: stal węglowa ocynkowana i powleczona tworzywem sztucznym. $P_{max} = 1,0 \text{ MPa}$, $T_{rob} = 0^{\circ}\text{C} \div +80^{\circ}\text{C}$. Przyłącza gwintowane (GZ) ISO 228/1. Spełnia wymagania normy PN-EN 13828. | | | |
|  | 500 | 1/2"x3/4" | 46,10 |
| | | 3/4"x1" | 62,10 |
| | | 1"x1 1/4" | 57,80 |
| Kurek kulowy wzmocniony, dławicowy, przelot pełny - do instalacji wodnej, grzewczej, chłodniczej i sprężonego powietrza Korpus: mosiądz CW 617N niklowany, kula: mosiądz CW 617N chromowany, wrzeciono: mosiądz CW 617N, uszczelnienia kuli: PTFE, uszczelnienia wrzeciona: guma NBR, dźwignia sterująca: stal węglowa ocynkowana i powleczona tworzywem sztucznym lub aluminium lakierowane. $P_{max} = 3,2 \text{ MPa (1/2"-1)}$, $T_{rob} = -10^{\circ}\text{C} \div +110^{\circ}\text{C}$. Przyłącza gwintowane (GZ) ISO 228/1. Spełnia wymagania normy PN-EN 13828, PN-M-75002. | | | |
|  | 148 | 1/2" | 48,50 |
| | | 3/4" | 67,50 |
| | | 1" | 104,00 |



| Szkic wyrobu | Kod | DN | Cena netto |
|--|-------------|--|---|
| <p>Kurek kulowy dławicowy ze spustem, przelot pełny – do instalacji wodnej, chłodniczej i grzewczej</p> <p>Korpus: mosiądz niklowany, kula: mosiądz chromowany, wrzeciono: mosiądz, uszczelnienia kuli: PTFE, uszczelnienia wrzeciona: guma NBR, dźwignia sterująca: stal węglowa ocynkowana i powleczona tworzywem sztucznym.</p> <p>$P_{max} = 2,5 \text{ MPa (1/2"÷1")}$, $2,0 \text{ MPa (1 1/4"÷1 1/2")}$, $1,6 \text{ MPa (2")}$, $T_{rob} = -10^{\circ}\text{C} \div +110^{\circ}\text{C}$.</p> <p>Przyłącza gwintowane (GW) ISO 228/1. Spełnia wymagania normy PN-EN 13828, PN-M-75002.</p> | | | |
|  | 144 | 1/2" 3/4" 1" 1 1/4" 1 1/2" 2" | 38,40 60,20 85,20 131,70 192,50 278,70 |
| <p>Kurek kulowy spustowy, przelot zredukowany – do instalacji wodnej i grzewczej</p> <p>Korpus, wrzeciono: mosiądz CW 617N, kula: mosiądz CW 617N chromowany, uszczelnienia kuli: PTFE, uszczelnienia wrzeciona: guma NBR, dźwignia sterująca: tworzywo sztuczne. $P_{max} = 1,0 \text{ MPa}$, $T_{rob} = 0^{\circ}\text{C} \div +90^{\circ}\text{C}$.</p> <p>Przyłącza gwintowane (GZ) ISO 228/1. Spełnia wymagania normy PN-EN 13828.</p> | | | |
|  | 104 | 1/2" 3/4" | 25,28 50,55 |
| <p>Kurek kulowy mini, przelot zredukowany – do instalacji wodnej i grzewczej</p> <p>Korpus, wrzeciono: mosiądz CW 617N niklowany, kula: mosiądz CW 617N chromowany, uszczelnienia kuli: PTFE, uszczelnienia wrzeciona: guma NBR, dźwignia sterująca: tworzywo sztuczne.</p> <p>$P_{max} = 1,0 \text{ MPa}$, $T_{rob} = 0^{\circ}\text{C} \div +90^{\circ}\text{C}$.</p> <p>Przyłącza gwintowane (GW/GZ) ISO 228/1. Spełnia wymagania normy PN-EN 13828.</p> | | | |
|  | 6020 | 3/8" 1/2" | 20,40 27,80 |
| <p>Kurek kulowy z końcówką gwintowaną, przelot pełny – do podłączenia pomp obiegowych</p> <p>Korpus: mosiądz CW 617N, wrzeciono: mosiądz CW 614N, kula: mosiądz CW 614N chromowany, uszczelnienia kuli: PTFE, uszczelnienia wrzeciona: guma NBR.</p> <p>$P_{max} = 1,0 \text{ MPa}$, $T_{rob} = -10^{\circ}\text{C} \div +90^{\circ}\text{C}$.</p> <p>Przyłącze gwintowane (GW z obrotową nakrętką) ISO 228/1. Spełnia wymagania normy PN-EN 13828.</p> | | | |
|  | 304 | 1"x1 1/2" | 73,80 |



| Szkic wyrobu | Kod | DN | Cena netto |
|---|-----|----------------------|----------------|
| <p>Kurek kulowy z końcówką zaciskową do rur miedzianych, przelot pełny - do podłączania pomp obiegowych</p> <p>Korpus: mosiądz CW 617N, wrzeciono: mosiądz CW 614N, kula: mosiądz CW 614N chromowany, uszczelnienia kuli: PTFE, uszczelnienia wrzeciona: guma NBR.</p> <p>$P_{max} = 1,0 \text{ MPa}$, $T_{rob} = -10^{\circ}\text{C} \div +90^{\circ}\text{C}$.</p> <p>Przyłącze gwintowane (GW z obrotową nakrętką) ISO 228/1 i zaciskowe do rur Cu.</p> <p>Spełnia wymagania normy PN-EN 13828.</p> | | | |
|  | 305 | 22x1"1/2 28x1"1/2 | 71,70 81,30 |



PONADTO KURKI KULOWE KOŁNIERZOWE ZNAJDUJĄ SIĘ W DZIALE
„ARMATURA KOŁNIERZOWA, WODOCIĄGOWA, CIEPŁOWNICZA I
PRZEMYSŁOWA”



ZAWORY ANTYSKAŻENIOWE

Przeznaczenie i zastosowanie:

Zapobiegają możliwym przyczynom zanieczyszczenia wody, odcinając od wodociągu głównego instalację, w której nastąpił przepływ wsteczny, powodujący zanieczyszczenie. Stosuje się je w wewnętrznych instalacjach wodociągowych oraz służą do podłączenia do zespołu wodomierza. Zawory antyskażeniowe posiadają możliwość nadzoru poprawności działania (typ EA i BA). Zastosowanie konkretnego typu zaworu antyskażeniowego winno być poprzedzone analizą zagrożeń zgodnie z PN-EN 1717.

| Szkic wyrobu | Kod | DN | Kv [m ³ /h] | Cena netto |
|--|-----------------|--------|------------------------|------------|
| Zawór antyskażeniowy „ECO2” typ EA - zawór zwrotny z możliwością nadzoru Korpus: mosiądz, zespół zamykający: POM (poliacetal). $P_{rob} = 1,0 \text{ MPa}$, $T_{rob} = 0^{\circ}\text{C} \div +65^{\circ}\text{C}$ (chwilowo $+90^{\circ}\text{C}$). Przyłącza gwintowane (GW) ISO 228/1. Spełnia wymagania normy PN-EN 13959. | | | | |
|  | ECO2A-EA | 1/2" | 3,2 | 27,80 |
| | | 3/4" | 4,3 | 34,50 |
| | | 1" | 7,8 | 55,00 |
| | | 1 1/4" | 14,3 | 119,00 |
| | | 1 1/2" | 21,8 | 198,00 |
| | | 2" | 32,6 | 305,00 |
| Zawór antyskażeniowy „ECO2” typ EA - zawór zwrotny z możliwością nadzoru Korpus, zespół zamykający: żeliwo szare GJL-250, uszczelniacze grzyba: NBR, sprężyna: stal nierdzewna AISI 303. $P_{rob} = 1,0 \text{ MPa}$, $T_{rob} = 0^{\circ}\text{C} \div +65^{\circ}\text{C}$ (chwilowo $+90^{\circ}\text{C}$, max. przez 1h). Przyłącza kołnierzowe PN16. Spełnia wymagania normy PN-EN 13959. | | | | |
|  | ECO2F-EA | 50 | 99,0 | 1 203,00 |
| | | 65 | 145,0 | 1 377,00 |
| | | 80 | 258,0 | 1 752,00 |
| | | 100 | 360,0 | 2 214,00 |
| | | 125 | 516,0 | 2 984,00 |
| | | 150 | 620,0 | 3 940,00 |
| | | 200 | 985,0 | 7 265,00 |
| | | 250 | 1260,0 | 10 917,00 |
| Zawór antyskażeniowy „ECO1S” typ EB - zawór prysznicowy Korpus: mosiądz CW 614N, zespół zamykający: POM (poliacetal), uszczelnienie: NBR. $P_{rob} = 1,6 \text{ MPa}$, $T_{rob} = 0^{\circ}\text{C} \div +80^{\circ}\text{C}$. Przyłącza gwintowane (GW/GZ) ISO 228/1. Spełnia wymagania normy PN-EN 13959. | | | | |
|  | ECO1S-EB | 1/2" | 2,9 | 33,50 |
| | | 3/4" | 3,8 | 58,20 |



| Szkic wyrobu | Kod | DN | Kv [m ³ /h] | Cena netto |
|--------------|-----|----|------------------------|------------|
|--------------|-----|----|------------------------|------------|

Zawór antyskażeniowy „ECO3” typ BA - izolator przepływów zwrotnych z możliwością nadzoru, podwójny zawór zwrotny z komorą pośrednią i zaworem upustowym

Korpus, zespół zamykający: mosiądz CW 602N, uszczelnienia: NBR, membrana: neopren, sprężyny: stal nierdzewna AISI 302.

$P_{rob} = 1,0 \text{ MPa}$, $T_{rob} = 0^{\circ}\text{C} \div +65^{\circ}\text{C}$. Przyłącza gwintowane (GZ - półśrubunki) ISO 228/1.

Spełnia wymagania normy PN-EN 12729.



| | | | | |
|---|------------------|-------------|-------------|-----------------|
|  | ECO3Tm-BA | 1/2" | 1,76 | 2 175,00 |
|---|------------------|-------------|-------------|-----------------|

Zawór antyskażeniowy „ECO3” typ BA - izolator przepływów zwrotnych z możliwością nadzoru, podwójny zawór zwrotny z komorą pośrednią i zaworem upustowym

Korpus: brąz LG2-BS 1400, zespół zamykający: mosiądz, uszczelnienia: NBR, membrana: neopren, sprężyny: stal nierdzewna AISI 302.

$P_{rob} = 1,0 \text{ MPa}$, $T_{rob} = 0^{\circ}\text{C} \div +65^{\circ}\text{C}$. Przyłącza gwintowane (GZ - półśrubunki) ISO 228/1.

Spełnia wymagania normy PN-EN 12729.



| | | | | |
|---|------------------|---------------|-------------|-----------------|
|  | ECO3Tb-BA | 3/4" | 6,7 | 2 860,00 |
| | | 1" | 9,7 | 2 929,00 |
| | | 1 1/4" | 13,5 | 4 987,00 |
| | | 1 1/2" | 25,0 | 5 151,00 |
| | | 2" | 38,6 | 7 323,00 |

Zawór antyskażeniowy „ECO3” typ BA - izolator przepływów zwrotnych z możliwością nadzoru, podwójny zawór zwrotny z komorą pośrednią i zaworem upustowym

Korpus: żeliwo szare GJL-250, gniazda zaworowe: brąz LG2-BS 1400, grzyby zamykające: mosiądz, uszczelnienia: NBR,

membrana: EPDM, sprężyny: stal nierdzewna AISI 302.

$P_{rob} = 1,0 \text{ MPa}$, $T_{rob} = 0^{\circ}\text{C} \div +65^{\circ}\text{C}$. Przyłącza kołnierzowe PN10. Spełnia wymagania normy PN-EN 12729.



| | | | | |
|---|-----------------|------------|--------------|------------------|
|  | ECO3F-BA | 65 | 64,0 | 11 699,00 |
| | | 80 | 85,0 | 14 452,00 |
| | | 100 | 129,0 | 19 613,00 |
| | | 150 | 235,0 | 30 968,00 |

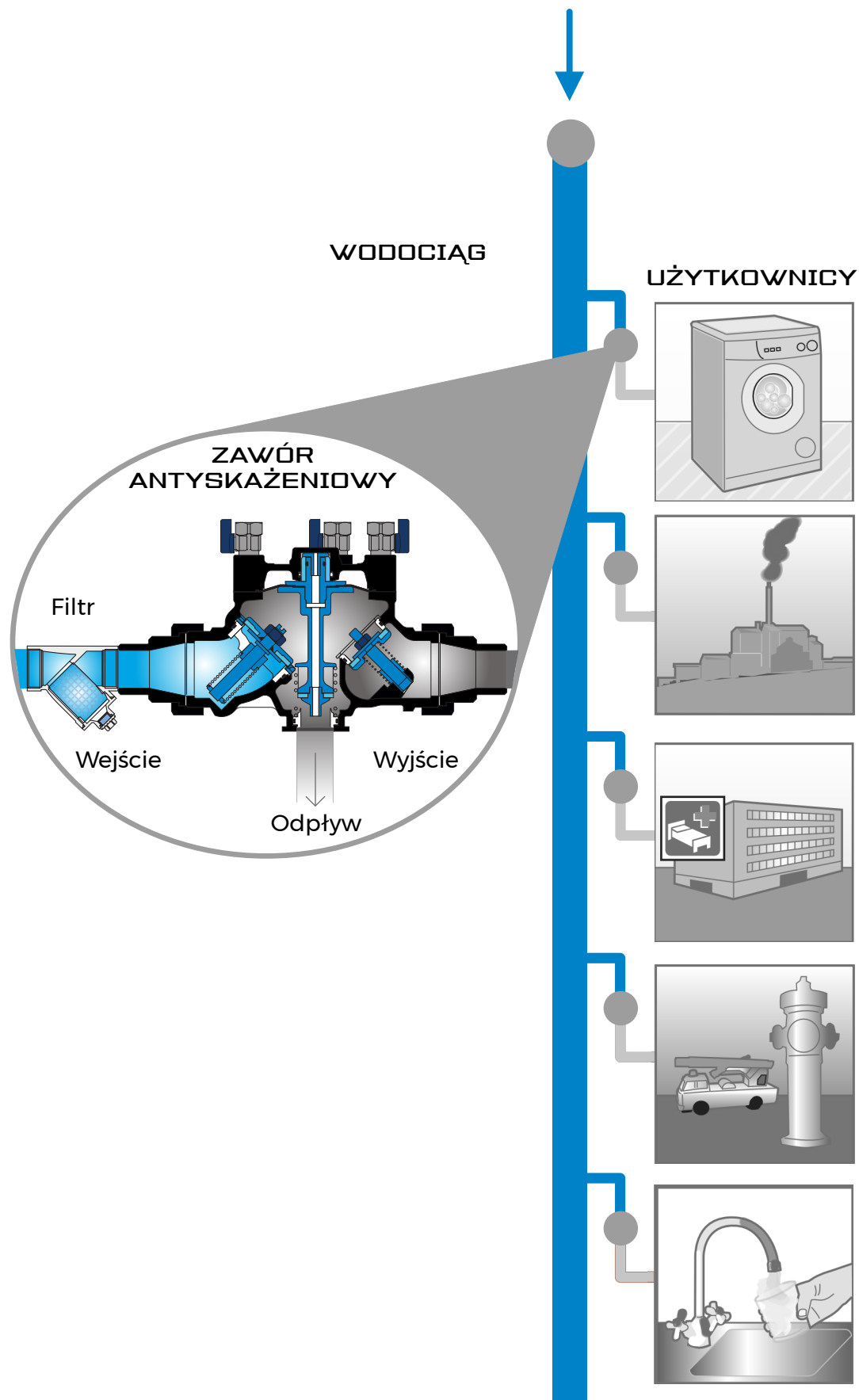

PRZYKŁAD ZASTOSOWANIA ZAWORÓW ANTYSKAŻENIOWYCH



FILTRY GWINTOWANE

Przeznaczenie i zastosowanie:

Filtry stosowane są na przyłączach budynków do sieci wodociągowej, w instalacjach zimnej i ciepłej wody użytkowej oraz w instalacjach grzewczych. Odfiltrują zanieczyszczenia pochodzenia mechanicznego i biologicznego. Zapobiegają możliwym przyczynom uszkodzenia urządzeń pracujących w instalacjach, jak: pompy, kotły grzewcze, zawory antyskażeniowe, reduktory ciśnienia i inna armatura. Posiadają możliwość automatycznego lub ręcznego usuwania nagromadzonego osadu.

| Szkic wyrobu | Kod | DN | Cena netto |
|---|--------|-------|------------|
| Samoczyszczący filtr osadnikowy „ARION” - stosowany w instalacjach wody zimnej. Korpus i pokrywa: mosiądz CW 617N, wkład filtracyjny: stal nierdzewna AISI 304, uszczelnienia: guma NBR, osadnik: Trogamid. $P_{rob} = 1,6 \text{ MPa}$, $T_{rob} = 0^{\circ}\text{C} \div +40^{\circ}\text{C}$. Średnica otworów wkładu filtracyjnego: 300 μm (na zamówienie 50 μm). Przyłącza gwintowane (GW) ISO 228/1. Spełnia wymagania normy PN-EN 805:2002. | | | |
|  | 295 | 1/2" | 815,00 |
| | | 3/4" | 832,00 |
| | | 1" | 919,00 |
| | | 1"1/4 | 1 005,00 |
| | | 1"1/2 | 1 337,00 |
| | | 2" | 1 390,00 |
| Filtr osadnikowy skośny Korpus i korek rewizyjny: mosiądz CW 617N, wkład filtracyjny: stal nierdzewna AISI 304, uszczelnienie: fibra. $P_{rob} = 1,6 \text{ MPa}$ (1/2" - 2"), 1,0 MPa (2"1/2 - 3"), $T_{rob} = -10^{\circ}\text{C} \div +90^{\circ}\text{C}$. Średnica otworów wkładu filtracyjnego: 300 μm . Przyłącza gwintowane (GW). Spełnia wymagania normy PN-M-75002. | | | |
|  | 50 | 1/2" | 30,30 |
| | | 3/4" | 46,60 |
| | | 1" | 77,00 |
| | | 1"1/4 | 121,00 |
| | | 1"1/2 | 174,00 |
| | | 2" | 293,00 |
| | | 2"1/2 | 577,00 |
| 3" | 845,00 | | |





PONADTO FILTRY KOŁNIERZOWE ZNAJDUJĄ SIĘ W DZIALE
 „ARMATURA KOŁNIERZOWA, WODOCIĄGOWA, CIEPŁOWNICZA I
 PRZEMYSŁOWA”



REDUKTORY CIŚNIENIA

Przeznaczenie i zastosowanie:

Reduktory ciśnienia służą do redukcji ciśnienia zasilającego w instalacji wodnej. Wyposażone są w przyłącza do manometru. Umożliwiają redukcję ciśnienia zasilającego z zakresu 1,6 ÷ 2,5 MPa do zakresu 0,1 ÷ 0,55 MPa – w zależności od modelu. Mogą być stosowane zarówno w budownictwie mieszkaniowym, na sieciach wodociągowych, w rolnictwie oraz do celów przemysłowych.

| Szkic wyrobu | Kod | DN | Cena netto |
|--|----------|--------|------------|
| Tłokowy reduktor ciśnienia Korpus, pokrywa: mosiądz CW 617N niklowany, gniazdo tłoka: AISI 303, uszczelka: guma NBR. $P_{zasil} = 1,6 \text{ MPa}$, $P_{reduk} = 0,1 \div 0,55 \text{ MPa}$, $T_{rob} = 0^{\circ}\text{C} \div +130^{\circ}\text{C}$. Przyłącza do rurociągu gwintowane (GW) ISO 228/1, przyłącza do manometru (GW) ISO 7/1. Spełnia wymagania normy PN-EN 1567. | | | |
|  | 232 | 1/2" | 139,00 |
| | | 3/4" | 153,00 |
| Tłokowy reduktor ciśnienia Korpus, pokrywa: mosiądz CW 617N, gniazdo tłoka: AISI 303, uszczelka: guma NBR. $P_{zasil} = 2,5 \text{ MPa}$, $P_{reduk} = 0,1 \div 0,55 \text{ MPa}$, $T_{rob} = 0^{\circ}\text{C} \div +130^{\circ}\text{C}$. Przyłącza do rurociągu gwintowane (GW) ISO 228/1, przyłącza do manometru (GW) ISO 7/1. Spełnia wymagania normy PN-EN 1567. | | | |
|  | 233 | 1/2" | 217,00 |
| | | 3/4" | 257,00 |
| | | 1" | 405,00 |
| | | 1 1/4" | 463,00 |
| | | 1 1/2" | 606,00 |
| | | 2" | 638,00 |
| | | 2 1/2" | 1 884,00 |
| | | 3" | 2 204,00 |
| 4" | 8 615,00 | | |



PRZYKŁAD ZASTOSOWANIA REDUKTORÓW TŁOKOWYCH

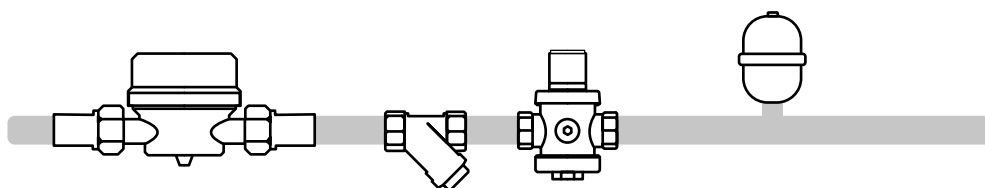

Montaż bezpośrednio za wodomierzem i filtrem, dla redukcji ciśnienia w całej instalacji wewnętrznej.

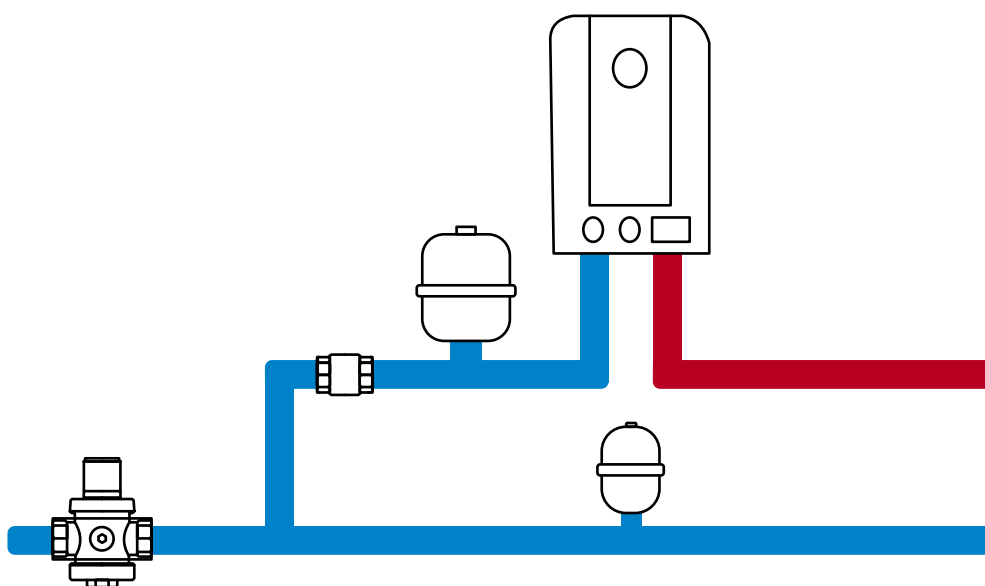

Montaż w dalszym odcinku instalacji wewnętrznej, przed ogrzewaczem wody.

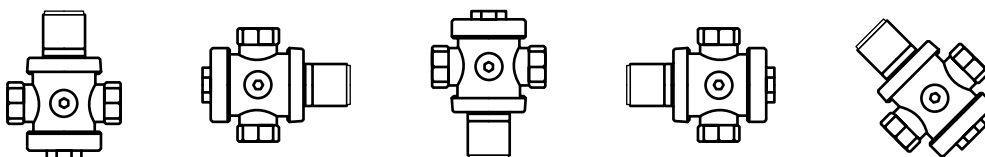

Może być montowany w dowolnym położeniu.

ZAWORY ELEKTROMAGNETYCZNE

Przeznaczenie i zastosowanie:

Zawory elektromagnetyczne służą do otwierania i zamykania przepływu czynnika roboczego. Pracują wyłącznie w położeniach: całkowicie otwarty albo całkowicie zamknięty. Znajdują zastosowanie w instalacjach wodnych i grzewczych, domowych oraz przemysłowych. Charakteryzują się bardzo krótkim czasem otwarcia/zamknięcia.

| Szkic wyrobu | Kod | DN | Cena netto |
|--|---------------------|-------------------|------------|
| <p>Zawór membranowy do wody, NZ - normalnie zamknięty (otwarcie następuje w wyniku przyłożenia napięcia do cewki) Korpus, pokrywa: mosiądz CW 617N, wrzeciono, sprężyna: stal nierdzewna: AISI 303, membrana: NBR. $P_{rob} = 1,0$ MPa; Wymaga różnicy ciśnień $\Delta P_{min} = 0,03$ MPa do prawidłowego działania; $T_{rob} = -10^{\circ}C \div +80^{\circ}C$. Przyłącza do rurociągu gwintowane (GW) ISO 228/1. Napięcie zasilania cewki do wyboru: 230V lub 24V. Spełnia wymagania dyrektywy 2014/68/EU - wyłączenie Art. 4. Par.3.</p> | | | |
|  | <p>ESM86</p> | 3/8" - Kv 1,86 | 660,00 |
| | | 1/2" - Kv 2,10 | 660,00 |
| | | 3/4" - Kv 5,70 | 710,00 |
| | | 1" - Kv 9,60 | 767,00 |
| | | 1 1/4" - Kv 22,00 | 1 661,00 |
| | | 1 1/2" - Kv 27,00 | 2 009,00 |
| | | 2" - Kv 35,00 | 2 851,00 |
| | | 2 1/2" - Kv 63,00 | 8 143,00 |
| | | 3" - Kv 83,00 | 9 082,00 |
| <p>Zawór membranowy do wody, NO - normalnie otwarty (zamknięcie następuje w wyniku przyłożenia napięcia do cewki) Korpus, pokrywa: mosiądz CW 617N, wrzeciono, sprężyna: stal nierdzewna: AISI 303, membrana: NBR. $P_{rob} = 1,0$ MPa; Wymaga różnicy ciśnień $\Delta P_{min} = 0,03$ MPa do prawidłowego działania; $T_{rob} = -10^{\circ}C \div +80^{\circ}C$. Przyłącza do rurociągu gwintowane (GW) ISO 228/1. Napięcie zasilania cewki do wyboru: 230V lub 24V. Spełnia wymagania dyrektywy 2014/68/EU - wyłączenie Art. 4. Par.3.</p> | | | |
|  | <p>ESM87</p> | 3/8" - Kv 1,86 | 713,00 |
| | | 1/2" - Kv 2,10 | 751,00 |
| | | 3/4" - Kv 5,70 | 768,00 |
| | | 1" - Kv 9,60 | 818,00 |
| | | 1 1/4" - Kv 22,00 | 1 713,00 |
| | | 1 1/2" - Kv 27,00 | 2 050,00 |
| | | 2" - Kv 35,00 | 3 072,00 |
| | | 2 1/2" - Kv 63,00 | 8 115,00 |
| | | 3" - Kv 83,00 | 8 732,00 |
| <p>Zawór membranowy do wody, NZ - normalnie zamknięty (otwarcie następuje w wyniku przyłożenia napięcia do cewki) Korpus, pokrywa: mosiądz CW 617N niklowany, wrzeciono, sprężyna: stal nierdzewna: AISI 303, membrana NBR, grzyb zamykający: PTFE. Nie wymaga minimalnej różnicy ciśnień do prawidłowego działania. $P_{rob} = 1,0$ MPa, $T_{rob} = -10^{\circ}C \div +80^{\circ}C$. Przyłącza do rurociągu gwintowane (GW) ISO 228/1. Napięcie zasilania cewki do wyboru: 230V lub 24V. Spełnia wymagania dyrektywy 2014/68/EU - wyłączenie Art. 4. Par.3.</p> | | | |
|  | <p>VSO84</p> | 3/8" - Kv 2,20 | 720,00 |
| | | 1/2" - Kv 2,20 | 758,00 |
| | | 3/4" - Kv 5,50 | 897,00 |
| | | 1" - Kv 7,50 | 888,00 |
| | | 1 1/4" - Kv 17,50 | 3 662,00 |
| | | 1 1/2" - Kv 19,00 | 3 851,00 |
| | | 2" - Kv 32,40 | 4 620,00 |



| Szkic wyrobu | Kod | DN | Cena netto |
|--|-------|-----|------------|
| Elektrozawór kołnierzowy - normalnie zamknięty | | | |
| Korpus: żeliwo GJL-250, części wewnętrzne: brąz i mosiądz, uszczelnienia: guma NBR. $P_{zasil} = 1,6 \text{ MPa}$; $T_{rob} = -10^{\circ}\text{C} \div +80^{\circ}\text{C}$. | | | |
| Wymaga różnicy ciśnień w zakresie $\Delta P_{min} < 0,03 \text{ MPa}$ i $\Delta P_{max} < 0,1 \text{ MPa}$ do prawidłowego działania. | | | |
| Przyłącza kołnierzowe PN 16. Napięcie zasilania cewki do wyboru: 230V lub 24V. Spełnia wymagania dyrektyw 2014/30/EU i 2014/68/EU - płyny kategorii I. | | | |
|  | ESM82 | 50 | 9 067,00 |
| | | 65 | 9 896,00 |
| | | 80 | 11 203,00 |
| | | 100 | 15 703,00 |

| | | | |
|--|--------|-----|-----------|
| Elektrozawór kołnierzowy membranowy - normalnie zamknięty | | | |
| Korpus: żeliwo sferoidalne GJS-400, membrana: EPDM, części wewnętrzne: stal nierdzewna, staliwo, mosiądz, uszczelnienia: guma NBR. $P_{zasil} = 0,1 \div 1,6 \text{ MPa}$; $T_{rob} = -10^{\circ}\text{C} \div +80^{\circ}\text{C}$ | | | |
| Wymaga różnicy ciśnień w zakresie $\Delta P_{min} < 0,03 \text{ MPa}$ i $\Delta P_{max} < 0,1 \text{ MPa}$ do prawidłowego działania. | | | |
| Przyłącza kołnierzowe PN 16. Napięcie zasilania cewki do wyboru: 230V lub 24V. Spełnia wymagania PN-EN 1074-5:2002. | | | |
|  | 12.104 | 50 | 11 303,00 |
| | | 65 | 11 989,00 |
| | | 80 | 13 818,00 |
| | | 100 | 17 248,00 |
| | | 150 | 23 063,00 |



| | | | |
|---|--------|--------|----------|
| Elektrozawór gwintowany - normalnie zamknięty | | | |
| Korpus: żeliwo sferoidalne GJS-400, śruby, podkładka: stal nierdzewna A2/galwanizowana, mosiądz, przepona: EPDM wzmocniony nylonem. $P_{zasil} = 0,1 \div 1,6 \text{ MPa}$; $T_{rob} = -10^{\circ}\text{C} \div +80^{\circ}\text{C}$ | | | |
| Wymaga różnicy ciśnień w zakresie $\Delta P_{min} < 0,03 \text{ MPa}$ i $\Delta P_{max} < 0,1 \text{ MPa}$ do prawidłowego działania. | | | |
| Napięcie zasilania cewki do wyboru: 230V lub 24V. Spełnia wymagania PN-EN 1074-5:2002. | | | |
|  | 12.104 | 3/4" | 5 390,00 |
| | | 1" | 5 390,00 |
| | | 1 1/4" | 5 847,00 |
| | | 1 1/2" | 6 109,00 |
| | | 2" | 6 403,00 |
| | | 2 1/2" | 6 762,00 |







CZĘŚCI ZAMIENNE

| Typ elektrozaworu | Kod | Zasilanie | Cena netto |
|---|--------------|-----------|------------|
| Cewki do zaworów membranowych oraz konektory (wtyczki) | | | |
| Napięcie zasilania cewki do wyboru: 230V lub 24V. | | | |
| ESM86/ESM87 | CESM867-230A | 230V AC | 135,00 |
| ESM86/ESM87 | CESM867-24A | 24V AC | 135,00 |
| ESM86/ESM87 | CESM867-24D | 24V DC | 135,00 |
| ESM86/ESM87 | CON-ESM867 | - | 26,00 |

ARMATURA SOLARNA



Przeznaczenie i zastosowanie:

Złączki, zawory, odpowietzniki, i inne komponenty o wysokiej wytrzymałości na temperatury oraz czynnik solarny. Wszelkie warianty przewodów solarnych wraz z łącznikami znajdują się w części PRZYŁĄCZA ELASTYCZNE I PRZEWODY KARBOWANE.

| Szkic wyrobu | Kod | DN | Cena netto |
|---|--------------|-----------------|--------------|
| Nypel (czoło pod uszczelkę płaską) z przyłączem gwintowanym (GZ) ISO 228/1. Korpus, nakrętka i pierścienie zaciskowe: mosiądz CW 617N. $P_{max} = 3,0 \text{ MPa}$, $T_{max} = +250^\circ\text{C}$. Spełnia wymagania normy PN-EN 1254-2. | | | |
|  | 271FD | 3/4\"x22 | 46,10 |
| Dwuzłączka Korpus, nakrętka i pierścienie zaciskowe: mosiądz CW 617N. $P_{max} = 3,0 \text{ MPa}$, $T_{max} = +250^\circ\text{C}$. Spełnia wymagania normy PN-EN 1254-2. | | | |
|  | 270 | 22x22 | 34,50 |
| Kolano zaciskowe (czoło pod uszczelkę płaską) z przyłączem gwintowanym (GZ) ISO 228/1. Korpus, nakrętka i pierścienie zaciskowe: mosiądz CW 617N. $P_{max} = 3,0 \text{ MPa}$, $T_{max} = +250^\circ\text{C}$. Spełnia wymagania normy PN-EN 1254-2. | | | |
|  | 261FD | 3/4\"x22 | 71,90 |
| Korek Korpus, nakrętka i pierścienie zaciskowe: mosiądz CW 617N. $P_{max} = 3,0 \text{ MPa}$, $T_{max} = +250^\circ\text{C}$. Spełnia wymagania normy PN-EN 1254-2. | | | |
|  | 281 | 22 | 28,70 |



| Szkic wyrobu | Kod | DN | Cena netto |
|--|---------|----------------------------------|------------------|
| <p>Zestaw montażowy do naczynia wzbiorczego „SGP-SET” Zawiera: zawieszę naścienną, wężyk ze stalowej rury karbowanej z kompletem przyłączy, przyłączy z zaworem stopowym do zbiornika 3/4”. $P_{\max} = 1,0 \text{ MPa}$, $T_{\max} = +140^{\circ}\text{C}$. Maksymalna koncentracja glikolu w czynniku roboczym: 50%. Przyłącza: gwintowane GW ISO 228/1.</p> | | | |
|  | SGP-SET | 3/4" | 290,00 |
| <p>Kurek kulowy do instalacji solarnych „SOLARVALVE” Korpus, kula: mosiądz CW 617N chromowany, wrzeciono: mosiądz CW 617N, uszczelnienia odporne na wysoką temperaturę, dźwignia sterująca - motyl: aluminium lakierowane. $P_{\max} = 5,0 \text{ MPa}$, $T_{\text{rob}} = -30^{\circ}\text{C} \div +180^{\circ}\text{C}$. Przyłącza gwintowane (GW/GZ) ISO 228/1. Spełnia wymagania normy PN-EN 13828.</p> | | | |
|  | SPR131 | 3/8" 1/2" | 47,70 74,10 |
| <p>Zawór bezpieczeństwa membranowy „SOLARPRESS1” - o stałej nastawie Korpus, wrzeciono: mosiądz CW 617N niklowany, membrana: elastomer, sprężyna: stal nierdzewna. $P_{\max} = 1,0 \text{ MPa}$, $T_{\text{rob}} = 0^{\circ}\text{C} \div +160^{\circ}\text{C}$. Przyłącza gwintowane (GW) ISO 228/1. Oznaczenie CE wg 2014/68/EU. *Na życzenie przyłącza GZ.</p> | | | |
|  | SHT15 | 1/2" - 6,0 bar 1/2" - 8,0 bar | 60,70 66,90 |
| <p>Odpowietrznik automatyczny „SOLARVENTI” - do indywidualnego odpowietrzania paneli Korpus, pokrywa: mosiądz CW 617N niklowany, pływak: polimer o wysokiej odporności na temperaturę. $P_{\max} = 1,0 \text{ MPa}$, $T_{\text{rob}} = -10^{\circ}\text{C} \div +200^{\circ}\text{C}$. Maksymalna koncentracja glikolu w czynniku roboczym: 50%. Przyłącza gwintowane (GZ) ISO 228/1. Spełnia wymagania normy PN-M-75002.</p> | | | |
|  | SPR1 | 3/8" 1/2" | 105,00 106,00 |
| <p>Odpowietrznik ręczny „SOLAR-ONE” - do indywidualnego odpowietrzania paneli Korpus, pokrętło: mosiądz CW 617N, uszczelka: miedź. $P_{\max} = 1,0 \text{ MPa}$, $T_{\text{rob}} = -30^{\circ}\text{C} \div +280^{\circ}\text{C}$. Przyłącza gwintowane (GZ) ISO 228/1. Spełnia wymagania normy PN-M-75002.</p> | | | |
|  | 3353G | 1/2" | 29,50 |

| Szkiec wyrobu | Kod | DN | Cena netto |
|---|---------------|---------------|------------|
| <p>Separator powietrza „SOLARVENT3” - do odpowietrzania instalacji solarnej</p> <p>Korpus, pokrywa: mosiądz CW 617N, o-ringi: Viton, elementy plastikowe: wzmocniony nylon. $P_{max} = 1,6 \text{ MPa}$, $T_{rob} = -20^{\circ}\text{C} \div +180^{\circ}\text{C}$. Maksymalna koncentracja glikolu w czynniku roboczym: 50%. Przyłącza gwintowane (GZ) ISO 228/1 samouszczelniające. Spełnia wymagania normy PN-M-75002.</p> | | | |
|  | SPR3 | 3/4" | 341,00 |
| <p>Zawór regulacji przepływu „SOLARFLOW”</p> <p>Wyposażony w kurek napełniający i spustowy z końcówką do węża gumowego. Korpus, pokrywa, wrzeciono, grzyb regulacyjny: mosiądz CW 617N. $P_{max} = 1,0 \text{ MPa}$, $T_{rob} = 0^{\circ}\text{C} \div +140^{\circ}\text{C}$ (chwilowo do $+180^{\circ}\text{C}$). Zakres regulacji przepływu: $0,5 \div 15 \text{ l/min}$ (przy ciśnieniu 0,1 MPa). Przyłącza gwintowane (GW/GW - obrotowa nakrętka) ISO 228/1.</p> | | | |
|  | SW38 | 3/4"x1" | 541,00 |
| <p>Termostatyczny zawór mieszający „SOLARMIX4” (wersja podstawowa bez półrubunków)</p> <p>Korpus, pokrywa: mosiądz CW 602N „CR” niklowany, element zamykający: PSU, sprężyna: stal nierdzewna. $P_{max} = 0,5 \text{ MPa}$, $T_{max.zasil} = +110^{\circ}\text{C}$. Zakres regulacji temperatury czynnika zmieszanego: $+30^{\circ}\text{C} \div +65^{\circ}\text{C}$. Przyłącza gwintowane GZ.</p> | | | |
|  | S-MIX3065-3/4 | 3/4" - Kv 2,3 | 430,00 |

ZAWORY MIESZAJĄCE

Przeznaczenie i zastosowanie:

Zawory mieszające stosowane są głównie w instalacjach grzewczych. Służą do proporcjonalnego mieszania czynnika roboczego powracającego z instalacji, z czynnikiem zasilającym lub mieszania czynników z dwóch różnych źródeł. Umożliwiają wykorzystanie jednofunkcyjnych kotłów grzewczych do podgrzewania wody użytkowej. Mogą być sterowane ręcznie lub wyposażone w napęd elektryczny, a wówczas współpracują ze sterownikami typu: przełączniki, termostaty, termostaty programowalne, centrale sterujące, automatyka kotła lub wymiennika ciepła.

| Szkic wyrobu | Kod | DN | Cena netto |
|---|-------------|--|---|
| Zawór mieszający „TRIMIX” - trójdrogowy | | | |
| Korpus, pokrywa, wrzeciono, mieszacz (serce): mosiądz CW 617N, uszczelnienia: EPDM. $P_{rob} = 1,0 \text{ MPa}$, $T_{rob} = 0^{\circ}\text{C} \div +110^{\circ}\text{C}$. Czynniki robocze: woda, glikol i inne czynniki nieagresywne. Przyłącza gwintowane (GW) ISO 228/1. | | | |
| * Dla rozmiarów 1 1/2 i 2" $P_{rob} = 0,6 \text{ MPa}$, $T_{rob} = 0^{\circ}\text{C} \div +90^{\circ}\text{C}$. | | | |
| Korpus: żeliwo, mieszacz (zawieradło obrotowe): brąz, wrzeciono: mosiądz CW 617N. | | | |
|  | 460M | 3/4" - Kv 4,0 | 351,00 |
| | 460C | 1" - Kv 8,0 1" - Kv 12,0 1 1/4" - Kv 15,0 1 1/2" - Kv 31,0 2" - Kv 41,0 | 375,00 394,00 498,00 729,00 941,00 |
| Zawór mieszający „QUATROMIX” - czterodrogowy | | | |
| Korpus, pokrywa, wrzeciono, zawieradło: mosiądz CW 617N, uszczelnienia: EPDM. $P_{rob} = 1,0 \text{ MPa}$, $T_{rob} = 0^{\circ}\text{C} \div +110^{\circ}\text{C}$. Czynniki robocze: woda, glikol i inne czynniki nieagresywne. Przyłącza gwintowane (GW) ISO 228/1. | | | |
| * Dla rozmiarów 1 1/2 i 2" $P_{rob} = 0,6 \text{ MPa}$, $T_{rob} = 0^{\circ}\text{C} \div +90^{\circ}\text{C}$. | | | |
| Korpus: żeliwo, mieszacz (zawieradło obrotowe): brąz, wrzeciono: mosiądz CW 617N. | | | |
|  | 450M | 3/4" - Kv 4,0 | 320,00 |
| | 450C | 1" - Kv 8,0 1 1/4" - Kv 15,0 1 1/2" - Kv 31,0 2" - Kv 41,0 | 380,00 498,00 843,00 1 062,00 |
| Napęd elektryczny do zaworów mieszających „TRIMIX” i „QUATROMIX” | | | |
| Zasilanie: 230 V, 50Hz; Pobór energii: 3 VA; Czas otwarcia: 140s. | | | |
|  | 440 | - | 1 060,00 |

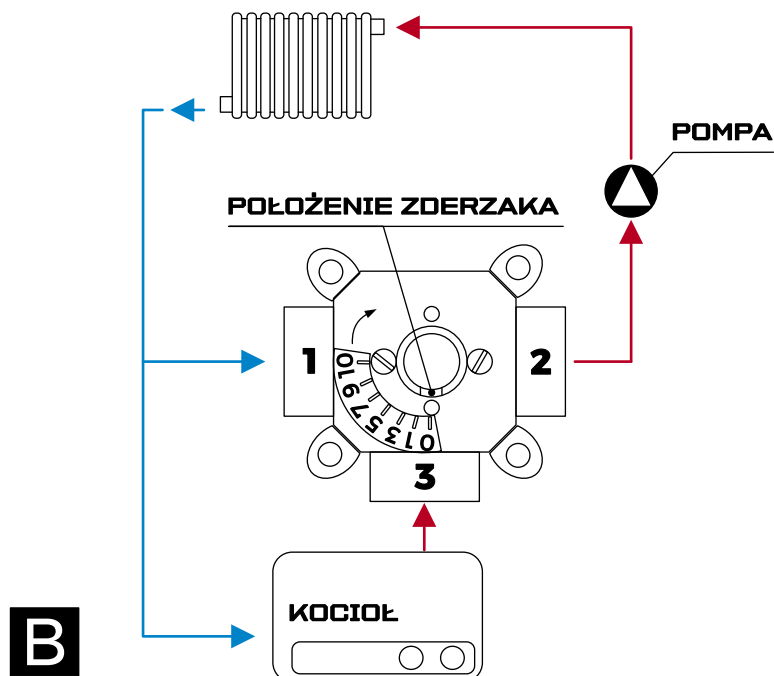
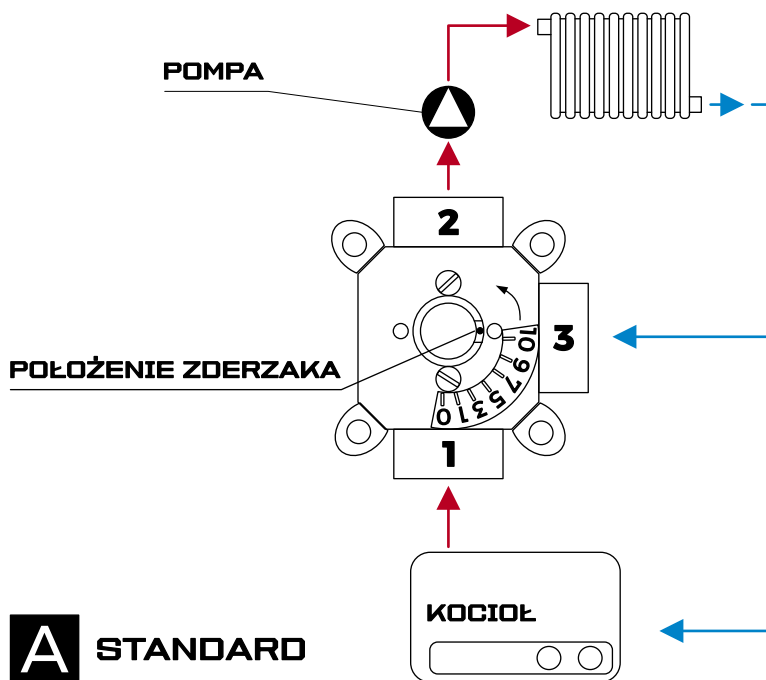

PRZYKŁAD ZASTOSOWANIA ZAWORÓW MIESZAJĄCYCH



ZAWORY MIESZAJĄCE TERMOSTATYCZNE

Przeznaczenie i zastosowanie:

Zawory mieszające termostatyczne stosowane są w instalacjach ciepłej wody użytkowej. W zasobnikach woda powinna być podgrzana przynajmniej do 60°C aby uniemożliwić rozwój bakterii Legionella. Woda podgrzana do takiej temperatury stwarza zagrożenie poparzeniem. Aby temu zapobiec, oraz ustabilizować parametr temperatury wody użytkowej stosowane są zawory termostatyczne, które mieszają gorącą wodę z zasobnika z wodą zimną. Do odbiornika kierowana jest woda zmieszana o temperaturze ustawionej na pokrętle zaworu.

| Szkic wyrobu | Kod | DN | Cena netto |
|--|------------------|------|------------|
| Zawór mieszający termostatyczny - typ 520 Korpus: mosiądz CW 617N chromowany, element zamykający: mosiądz CW 614N, sprężyna: stal nierdzewna, uszczelnienia: EPDM. $P_{\max(\text{statyczne})} = 1,0 \text{ MPa}$, $T_{\max} = +90^{\circ}\text{C}$. Zakres nastawy: $+30^{\circ}\text{C} \div +48^{\circ}\text{C}$ (art. 520-3048) lub $+40^{\circ}\text{C} \div +60^{\circ}\text{C}$ (art. 520-4060). Minimalne natężenie przepływu: 5 l/min. Stosunek maksymalnego ciśnienia wlotowego ciepła/zimna lub zimna/ciepła 1,1:1. | | | |
|  | 520-3048 | 1/2" | 517,00 |
| | | 3/4" | 638,00 |
| | | 1" | 717,00 |
| | 520-4060 | 1/2" | 571,00 |
| | | 3/4" | 661,00 |
| | | 1" | 717,00 |
| Zawór mieszający termostatyczny - typ 521 Korpus: mosiądz odporny na odcynkowanie CRCW 602N chromowany, element zamykający: PPO, sprężyna: stal nierdzewna, uszczelnienia: EPDM. $P_{\max(\text{statyczne})} = 1,4 \text{ MPa}$, $T_{\max} = +85^{\circ}\text{C}$. Zakres nastawy: $+30^{\circ}\text{C} \div +65^{\circ}\text{C}$. Minimalne natężenie przepływu: 5 l/min. Stosunek maksymalnego ciśnienia wlotowego ciepła/zimna lub zimna/ciepła 2:1. | | | |
|  | 521-3065 | 1/2" | 823,00 |
| | | 3/4" | 862,00 |
| Zawór mieszający termostatyczny antypoparzeniowy - typ 521P Korpus: mosiądz odporny na odcynkowanie CRCW 602N chromowany, element zamykający: PSU, sprężyna: stal nierdzewna, uszczelnienia: EPDM, pokrętko: ABS. $P_{\max(\text{statyczne})} = 1,0 \text{ MPa}$, $T_{\max} = +90^{\circ}\text{C}$. Zakres nastawy: $+35^{\circ}\text{C} \div +65^{\circ}\text{C}$. Minimalne natężenie przepływu: 5 l/min (1/2" - 3/4"), 6 l/min (1"). Stosunek maksymalnego ciśnienia wlotowego ciepła/zimna lub zimna/ciepła 2:1. | | | |
|  | 521P-3565 | 1/2" | 900,00 |
| | | 3/4" | 974,00 |
| | | 1" | 1533,00 |
| | | | |



ZAWORY STERUJĄCE

Przeznaczenie i zastosowanie:

Zawory sterujące stosowane są w instalacjach wodnych, grzewczych i innych, w których płynie nieagresywny czynnik roboczy. Służą do sterowania rozdziałem czynnika roboczego. Mogą być wykorzystywane zarówno do sterowania w kotłowniach jak i na rozdzielaczach. Pozwalają na regulację ilościową czynnika grzewczego, dopasowując temperaturę powietrza do wymaganych parametrów. Umożliwiają łączenie różnych źródeł ciepła jak: kotły gazowe lub olejowe z kotłami na paliwo stałe, panelami solarnymi i pompami ciepła. Współpracują ze sterownikami w rodzaju: przełączniki, termostaty, termostaty programowalne, centrale sterujące.

| Szkic wyrobu | Kod | DN | Cena netto |
|--|--------------|--|--|
|  | 2094A | 1/2" 3/4" 1" 1 1/4" | 880,00 936,00 1103,00 1218,00 |

Zawór sterujący „ZONA2” z napędem elektrycznym - przelotowy

Korpus, wrzeciono: mosiądz CW 617N nikielowany, kula: mosiądz CW 617N, uszczelnienie kuli: PTFE. $P_{max} = 3,2 \text{ MPa}$, $T_{rob} = 0^{\circ}\text{C} \div +125^{\circ}\text{C}$.

Czynniki robocze: woda, glikol i inne czynniki nieagresywne. Przyłącza gwintowane (GZ - półśrubunek) ISO 228/1.

Napięcie zasilania napędu: 230V, 50Hz (na zamówienie 24V). Napęd z przekaźnikiem $I_{max} = 1 \text{ A}$. Czas otwarcia: 45s.

Spełnia wymagania dyrektywy ciśnieniowej 2014/68/EU.



ODPOWIETRZNIKI

Przeznaczenie i zastosowanie:

Odpowietrzniki służą do usuwania z czynnika grzewczego powietrza, które pojawiło się w wyniku napełniania instalacji jak i w wyniku procesu parowania cieczy w procesie ogrzewania czynnika roboczego w kotle lub wymienniku ciepła, oraz gazów powstających w instalacji. W zależności od ilości odprowadzanego z instalacji gazu, przeznaczone są do odpowietrzania pionów, rozdzielaczy lub grzejników.

| Szkic wyrobu | Kod | DN | Cena netto |
|--|------|----------------------|-------------------------|
| <p>Odpowietrznik z zaworem stopowym, do rozdzielaczy lub niskich pionów, automatyczny - wydatek powietrza max. 7 [l/min] Korpus, pokrywa: mosiądz niklowany, pływak, zaślepka: POM, uchwyt pływaka: stal nierdzewna. $P_{max} = 1,0 \text{ MPa}$, $T_{rob} = 0^{\circ}\text{C} \div +110^{\circ}\text{C}$. Przyłącza gwintowane (GZ) ISO 228/1. Spełnia wymagania normy PN-M-75002:2016.</p> | | | |
|  | 502L | 1/2" | 29,50 |
| <p>Odpowietrznik z zaworem stopowym, do rozdzielaczy lub niskich pionów, automatyczny - wydatek powietrza max. 7 [l/min] Odpowietrznik: korpus, pokrywa: mosiądz; pływak, zaślepka: POM; uchwyt pływaka: stal nierdzewna; oringi: EPDM. Zawór stopowy: korpus: mosiądz; element zamykający: 3/8" - POM, 1/2" - mosiądz; oringi: EPDM. $P_{max} = 1,0 \text{ MPa}$, $T_{rob} = 0^{\circ}\text{C} \div +110^{\circ}\text{C}$. Przyłącza gwintowane (GZ) ISO 228/1. Spełnia wymagania normy PN-M-75002:2016.</p> | | | |
|  | 502M | 3/8" 1/2" | 26,50 29,30 |
| <p>Odpowietrznik do rozdzielaczy lub niskich pionów, automatyczny „Valmat” - wydatek powietrza max. 7 [l/min] Korpus, pokrywa: mosiądz CW 617N (opcjonalnie niklowany), pływak: Moplen, uchwyt pływaka: stal nierdzewna. $P_{max} = 1,0 \text{ MPa}$, $T_{rob} = 0^{\circ}\text{C} \div +110^{\circ}\text{C}$. Przyłącza gwintowane (GZ) ISO 228/1. Spełnia wymagania normy PN-M-75002:2016.</p> | | | |
|  | 502 | 3/8" 1/2" 3/4" | 42,70 43,60 49,70 |
| <p>Zawór stopowy do odpowietrznika art. 502 Umożliwia demontaż odpowietrznika w czasie pracy instalacji. Wkręcanie odpowietrznika w zawór stopowy powoduje jego automatyczne otwarcie, wykręcając zaś - automatyczne zamknięcie. Korpus: mosiądz CW 617N (opcjonalnie niklowany), grzyb: Moplen, sprężyna: stal nierdzewna. $P_{max} = 1,0 \text{ MPa}$, $T_{rob} = 0^{\circ}\text{C} \div +110^{\circ}\text{C}$. Przyłącza gwintowane (GZ/GW) ISO 228/1. Spełnia wymagania normy PN-M-75002:2016.</p> | | | |
|  | 539 | 3/8" 1/2" | 12,04 16,00 |

| Szkic wyrobu | Kod | DN | Cena netto |
|--|-------|--------------------|----------------------------|
| Korek do grzejnika Korpus: mosiądz CW 617N niklowany, uszczelka: EPDM. $P_{max} = 1,0 \text{ MPa}$, $T_{max} = +110^{\circ}\text{C}$. Przyłącza gwintowane (GZ) ISO 228/1. Spełnia wymagania normy PN-M-75002:2016. | | | |
|  | 113 | 1/2" | 3,60 |
| Odpowietrznik grzejnikowy, ręczny - wydatek powietrza max. 3 [l/min] Korpus, śruba: mosiądz CW 617N niklowany, uszczelka: NBR, osłonka: nylon. $P_{max} = 1,0 \text{ MPa}$, $T_{rob} = 0^{\circ}\text{C} \div +110^{\circ}\text{C}$. Przyłącza gwintowane (GZ) ISO 228/1. Spełnia wymagania normy PN-M-75002:2016. | | | |
|  | 114 | 1/2" | 4,40 |
| Odpowietrznik grzejnikowy, automatyczny higroskopijny - wydatek powietrza max. 3 [l/min] Korpus, śruba: mosiądz CW 617N niklowany, uszczelka: nylon, osłonka: nylon. $P_{max} = 1,0 \text{ MPa}$, $T_{rob} = 0^{\circ}\text{C} \div +110^{\circ}\text{C}$. Przyłącza gwintowane (GZ) ISO 228/1. Spełnia wymagania normy PN-M-75002:2016. | | | |
|  | 114H | 1/2" | 55,80 |
| Odpowietrznik grzejnikowy, automatyczny, kątowy - wydatek powietrza max. 5 [l/min] Korpus, pokrywa: mosiądz CW 617N niklowany, pływak: PP, sprężyna: stal nierdzewna, uszczelka: guma NBR. $P_{max} = 1,0 \text{ MPa}$, $T_{rob} = 0^{\circ}\text{C} \div +110^{\circ}\text{C}$. Przyłącze gwintowane (GZ) ISO 228/1. Spełnia wymagania normy PN-M-75002:2016. | | | |
|  | 750 | 1/2" | 62,90 |
| Odpowietrznik grzejnikowy, automatyczny (zamiast korka) - wydatek powietrza max. 5 [l/min] Korpus: mosiądz CW 617N niklowany, pływak: PP, sprężyna: stal nierdzewna, uszczelka: guma NBR. $P_{max} = 1,0 \text{ MPa}$, $T_{rob} = 0^{\circ}\text{C} \div +110^{\circ}\text{C}$. Przyłącze gwintowane (GZ) ISO 228/1. Spełnia wymagania normy PN-M-75002:2016. | | | |
|  | 850 | 1 1/4L 1 1/4P | 71,20 71,20 |
| Odpowietrznik na pion, automatyczny „VASA” - wydatek powietrza max. 52 [l/min] Korpus, pokrywa: mosiądz CW 617N niklowany, pływak: PP, pozostałe elementy: stal nierdzewna, uszczelnienia: NBP i EPDM. $P_{max} = 0,6 \text{ MPa}$, $T_{rob} = 0^{\circ}\text{C} \div +100^{\circ}\text{C}$. Przyłącza gwintowane (GZ) ISO 228/1. Spełnia wymagania normy PN-M-75002:2016. | | | |
|  | 37.60 | 1/2" 3/4" 1" | 178,00 218,00 230,00 |

SEPARATOR POWIETRZA

Przeznaczenie i zastosowanie:

Separatory służą do wstępnego odpowietrzania instalacji centralnego ogrzewania w węźle cieplnym lub kotłowni. Montowane są za źródłem ciepła (kocioł, wymiennik), a przed kolektorem rozdzielającym.

| Szkic wyrobu | Kod | DN | Cena netto |
|--|-----|----|------------|
|  | 503 | 1" | 297,00 |

Separator powietrza - wydatek powietrza zależy od zamontowanego na separatorze odpowietrznika

Na separatorze montowany jest zawór bezpieczeństwa, odpowietrznik i termomanometr. Możliwe jest również połączenie do separatora zamkniętego naczynia wzbiorniczego typu przeponowego. Korpus: mosiądz CW 617N.

$P_{max} = 1,0 \text{ MPa}$, $T_{rob} = 0^\circ\text{C} \div +110^\circ\text{C}$. Przyłącza gwintowane (GW) ISO 228/1.

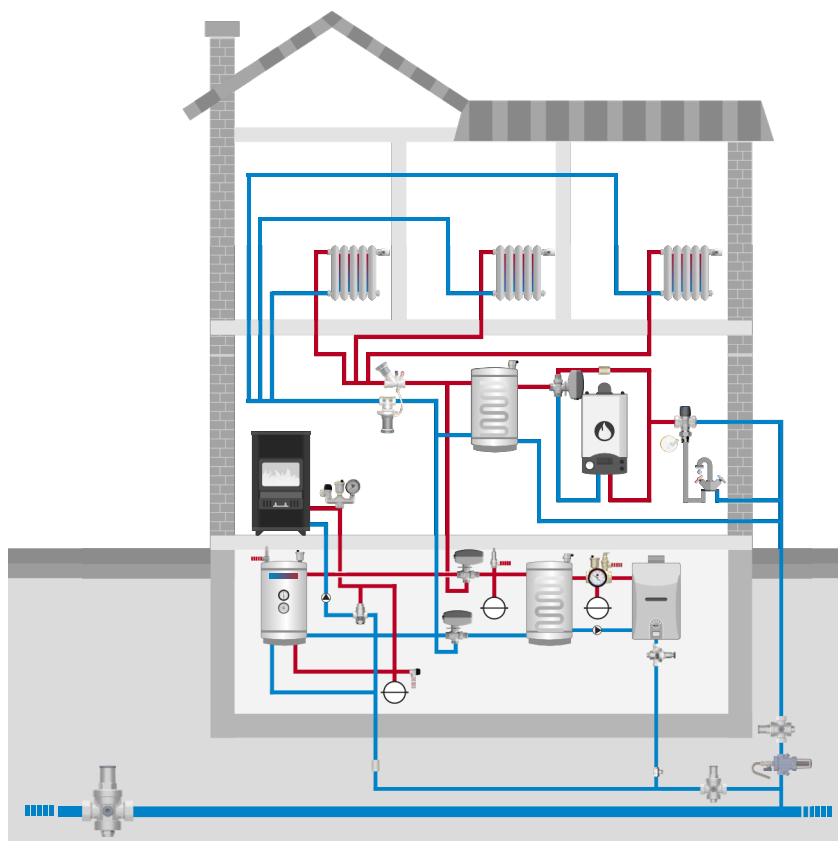

PRZYKŁAD ZASTOSOWANIA SEPARATORÓW POWIETRZA



ZAWORY BEZPIECZEŃSTWA I UPUSTOWE

Przeznaczenie i zastosowanie:

Zawory bezpieczeństwa stosowane są w instalacjach wodnych i grzewczych. Służą do zabezpieczenia instalacji przed skutkami nadmiernego przyrostu ciśnienia. Mogą być zamontowane na kotłach grzewczych, ogrzewaczach wody użytkowej, separatorach powietrza, pompach lub bezpośrednio na instalacji.



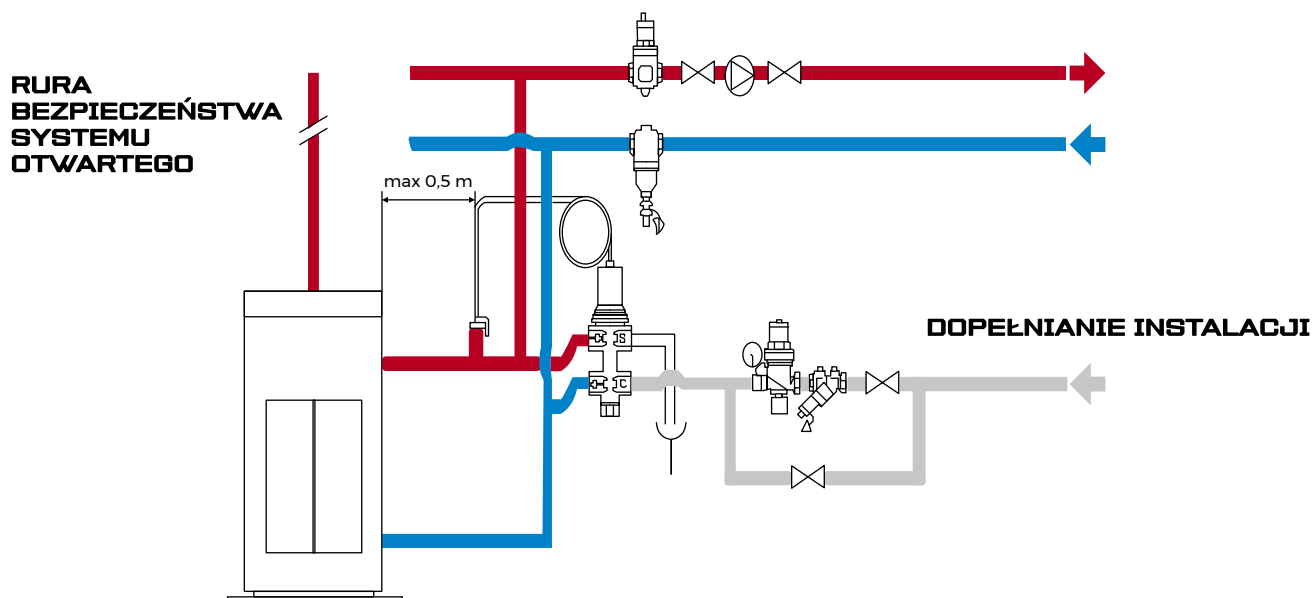
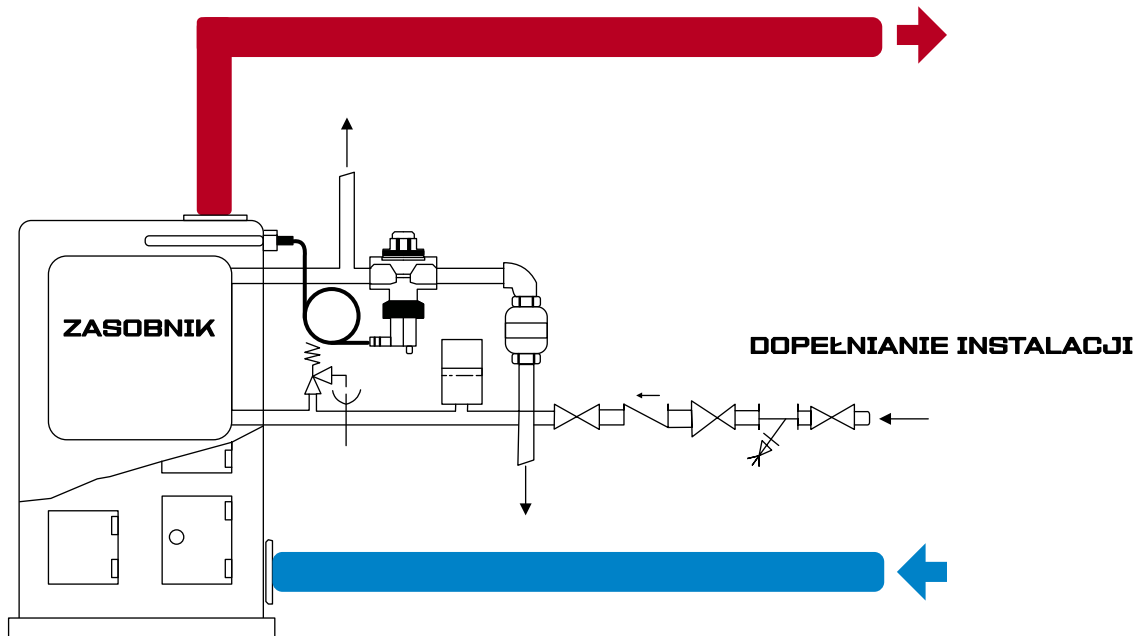

| Szkic wyrobu | Kod | DN | Cena netto |
|--|-----------------|---------------|-----------------|
| Zawór upustowy tłokowy - o zmiennej nastawie Posiada uszczelnienie metal/metal, co sprawia, iż może pracować w wysokich temperaturach, np. w instalacjach solarnych. Korpus, wrzeczono, tłok: mosiądz CW 617N, sprężyna: stal węglowa C72. $P_{max} = 1,6 \text{ MPa}$, $T_{rob} = 0^{\circ}\text{C} \div +220^{\circ}\text{C}$. Regulacja nastawy 0,05 - 1,0 MPa. Przyłącza gwintowane (GW) ISO 228/1. Spełnia wymagania Dyrektywy Ciśnieniowej PED 2014/68/EU. | | | |
|  | 1811 | 3/8" | 150,00 |
| | | 1/2" | 172,00 |
| | | 3/4" | 234,00 |
| | | 1" | 315,00 |
| | | 1 1/4" | 520,00 |
| | | 1 1/2" | 713,00 |
| | | 2" | 988,00 |
| | | 2 1/2" | 2 587,00 |
| | | 3" | 3 185,00 |
| Termiczny zawór zabezpieczający z kapilarą do wody Korpus: mosiądz CW 617N, trzpień: mosiądz CW 614N, uszczelnienia EPDM, sprężyna: stal nierdzewna. Długość kapilary 1300 mm. $P_{max} = 1,0 \text{ MPa}$, $T_{rob} = +5^{\circ}\text{C} \div +110^{\circ}\text{C}$. Max. nastawa 95°C. Wyrzut max 3000 dm ³ /h. Przyłącza gwintowane (GW) ISO 228/1. Spełnia wymagania Dyrektywy Ciśnieniowej PED 2014/68/EU. | | | |
|  | ST543-10 | 3/4" | 1 102,00 |
| Termiczny zawór zabezpieczający z kapilarą do wody i roztworów glikolu (30%) Korpus, trzpień: mosiądz CW 617N, uszczelnienia EPDM, sprężyna AISI 316, kapilara 1300 mm. $P_{max} = 0,6 \text{ MPa}$, $T_{rob} = +5^{\circ}\text{C} \div +110^{\circ}\text{C}$. Max. nastawa 100°C. Wyrzut max 1600 dm ³ /h. Przyłącza gwintowane (GW) ISO 228/1. Spełnia wymagania Dyrektywy Ciśnieniowej PED 2014/68/EU. | | | |
|  | ST544-6 | 1/2" | 1 767,00 |





PRZYKŁAD ZASTOSOWANIA TERMICZNYCH ZAWORÓW
ZABEZPIELAJĄCYCH

MANOMETRY I TERMOMETRY

Przeznaczenie i zastosowanie:

Manometry i termometry służą, odpowiednio - do pomiaru ciśnienia lub temperatury, w instalacjach wodnych i grzewczych. Mogą być zamontowane na kotłach grzewczych, ogrzewaczach wody użytkowej, separatorach powietrza lub bezpośrednio na instalacji. Niekiedy, jako termo-manometr, łączą dwie funkcje w jednej obudowie.

| Szkic wyrobu | Kod | DN | Cena netto |
|--|-------|---------------|------------|
| Termo-manometr o przyłączy osiowym Ø80 mm Korpus, tarcza: stal lakierowana, przyłączy: mosiądz CW 617N. Pomiar: P= 0 ÷ 0,4 MPa (0 ÷ 4 bar), T= +20°C ÷ +120°C. Przyłącza gwintowane (GZ) ISO 228/1. Spełnia wymagania norm PN-EN 837-1:2000P, PN-EN 13190:2004P. | | | |
|  | 508 | 1/2" | 78,00 |
| Termo-manometr o przyłączy promieniowym Ø80 mm Korpus, tarcza: stal lakierowana, przyłączy: mosiądz CW 617N. Pomiar: P= 0 ÷ 0,4 MPa (0 ÷ 4 bar), T= +20°C ÷ +120°C. Przyłącza gwintowane (GZ) ISO 228/1. Spełnia wymagania norm PN-EN 837-1:2000P, PN-EN 13190:2004P. | | | |
|  | 508-R | 1/2" | 78,00 |
| Manometr o przyłączy osiowym Ø50 mm Korpus, tarcza: stal lakierowana, przyłączy: mosiądz CW 617N. Przyłącza gwintowane (GZ) ISO 7/1. Spełnia wymagania normy PN-EN 837-1:2000P. | | | |
|  | 509 | 1/4" x 10 bar | 36,50 |
| Manometr o przyłączy promieniowym Ø50 mm Korpus, tarcza: stal lakierowana, przyłączy: mosiądz CW 617N. Przyłącza gwintowane (GZ) ISO 7/1. Spełnia wymagania normy PN-EN 837-1:2000P. | | | |
|  | 509-R | 1/4" x 10 bar | 36,50 |

| Szkic wyrobu | Kod | DN | Cena netto |
|---|-------|------|------------|
| <p>Termometr o przyłączy osiowym Ø63 mm Korpus, tarcza: stal lakierowana, przyłączy: miedź CW 617N. Pomiar: T= 0°C ÷ +120°C. Przyłącza gwintowane (GZ) ISO 228/1. Spełnia wymagania normy PN-EN 13190:2004P.</p> | | | |
|  | 510 | 1/2" | 47,80 |
| <p>Termometr kontaktowy z opaską Ø63 mm Korpus, tarcza: stal lakierowana, opaska: sprężyna. Pomiar: T= 0°C ÷ +120°C. Spełnia wymagania normy PN-EN 13190:2004P.</p> | | | |
|  | 511 | - | 26,80 |
| <p>Termostat pokojowy, bimetaliczny - standard Zakres temperatury: +5°C ÷ +30°C. Δt= <0,7°C. Napięcie 230V. Spełnia wymagania normy PN-EN 60730-1.</p> | | | |
|  | T-A2 | - | 145,00 |
| <p>Termostat przylgowy do systemów grzewczych, bimetaliczny Zakres temperatury: 0°C ÷ +90°C. Δt= 8°C ± 2°C. Napięcie 230V. Spełnia wymagania normy PN-EN 60730-1.</p> | | | |
|  | T-AAR | - | 148,00 |

ROTAMETRY

Przeznaczenie i zastosowanie:

Używane są do odczytu i regulacji przepływu w instalacji, a także napełniania i opróżniania. Zazwyczaj wykorzystuje się je w instalacjach solarnych jednakże znajdują one także zastosowanie w tradycyjnych instalacjach grzewczych.

| Szkic wyrobu | Kod | DN | Cena netto |
|--------------|-----|----|------------|
|--------------|-----|----|------------|

Zawór regulacji przepływu „SOLARFLOW”

Wyposażony w kurek napełniający i spustowy z końcówką do węża gumowego. Korpus, pokrywa, wrzeciono, grzyb regulacyjny: mosiądz CW 617N.

$P_{max} = 1,0 \text{ MPa}$, $T_{rob} = 0^{\circ}\text{C} \div +140^{\circ}\text{C}$ (chwilowo do $+180^{\circ}\text{C}$). Zakres regulacji przepływu: $0,5 \div 15 \text{ l/min}$ (przy ciśnieniu $0,1 \text{ MPa}$).





Przyłącza gwintowane (GW/GW - obrotowa nakrętka) ISO 228/1. Zgodne z normą PN-ISO 11631:2001.

| | | | |
|--|------|---------|--------|
|  | SW38 | 3/4"x1" | 541,00 |
|--|------|---------|--------|

ARMATURA MANOMETRYCZNA I WODOWSKAZOWA

Przeznaczenie i zastosowanie:

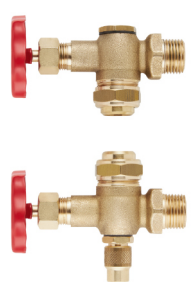



Armatura manometryczna służy do podłączania manometrów do instalacji wodnych i grzewczych. Rurki kompensacyjne chronią manometry przed uderzeniami hydraulicznymi. Zawory manometryczne odcinają manometry od instalacji i w ten sposób chronią je przed długotrwałym oddziaływaniem ciśnienia. Armatura wodowskazowa służy do wskazywania poziomu cieczy w zbiornikach podłączonych do instalacji wodnych i grzewczych.

| Szkic wyrobu | Kod | DN | Cena netto |
|--|------|-------------|------------|
| Rurka kompensacyjna do przyłączenia manometru Korpus, przyłącza: mosiądz CW 614N. $P_{rob} = 1,6 \text{ MPa}$, $T_{rob} = 0^{\circ}\text{C} \div +100^{\circ}\text{C}$. Przyłącza gwintowane (GW/GZ) ISO 228/1. Spełnia wymagania normy PN-EN 12266-1:2012. | | | |
|  | 1809 | 1/2" | 90,80 |
| Zawór manometryczny Korpus, zespół zamykający: mosiądz CW 617N. Uszczelnienia: NBR. $P_{rob} = 1,6 \text{ MPa}$, $T_{rob} = 0^{\circ}\text{C} \div +80^{\circ}\text{C}$. Przyłącza gwintowane (GW/GZ) ISO 228/1. Spełnia wymagania dyrektywy PED 2014/68/EU. | | | |
|  | 1807 | 1/2" | 90,90 |
| Zestaw zaworów wodowskazowych z zaworem upustowym Korpus, zespół zamykający: mosiądz CW 617N uszczelnienia: NBR, pokrętło: stal węglowa lakierowana. $P_{rob} = 1,0 \text{ MPa}$, $T_{rob} = 0^{\circ}\text{C} \div +80^{\circ}\text{C}$. Przyłącza gwintowane (GZ) ISO 228/1. Spełnia wymagania normy PN-86/M-75198. | | | |
|  | 1801 | 16-1/2" | 330,00 |
| Rurka wodowskazowa Korpus: pleksi. Odcinki 1 m lub 2 m. $P_{rob} = 1,6 \text{ MPa}$, $T_{rob} = 0^{\circ}\text{C} \div +60^{\circ}\text{C}$. | | | |
|  | 2105 | 16 mm x 1 m | 132,00/mb |

ZAWORY I KLAPY ZWROTNE GWINTOWANE

Przeznaczenie i zastosowanie:

Zawory zwrotne stosowane są w instalacjach wodnych, grzewczych i innych w których płynie nieagresywny czynnik roboczy. Służą do zabezpieczenia przed cofaniem się czynnika roboczego w rurociągu. Mogą być stosowane jako zawory antyskażeniowe typu EB.



| Szkic wyrobu | Kod | DN | Cena netto |
|---|----------|--------|------------|
| Zawór zwrotny uniwersalny (sprężynowy) z grzybem mosiężnym i wkładką tłumiącą Korpus, grzyb: mosiądz, uszczelnienie grzyba: EPDM, sprężyna: stal nierdzewna AISI 303. $P_{max} = 1,6 \text{ MPa}$ $T_{max} = -10^{\circ}\text{C} \div +90^{\circ}\text{C}$. Przyłącza gwintowane (GW) ISO 228/1. Spełnia wymagania normy PN-M-75002:2016. | | | |
|  | 6L | 1/2" | 19,20 |
| | | 3/4" | 30,40 |
| | | 1" | 42,30 |
| Zawór zwrotny uniwersalny (sprężynowy) z metalowym grzybem Korpus, grzyb: mosiądz CW 617N, uszczelnienie grzyba: guma NBR, sprężyna: stal nierdzewna AISI 302. $P_{max} = 2,5 \text{ MPa}$ (1/2" - 1"), 1,6 MPa (1 1/4" - 2"), 1 MPa (2 1/2" - 4"); $T_{max} = -10^{\circ}\text{C} \div +90^{\circ}\text{C}$. Przyłącza gwintowane (GW) ISO 228/1. Spełnia wymagania normy PN-M-75002:2016. | | | |
|  | 6 | 1/2" | 45,70 |
| | | 3/4" | 64,10 |
| | | 1" | 103,70 |
| | | 1 1/4" | 160,90 |
| | | 1 1/2" | 214,70 |
| | | 2" | 322,30 |
| | | 2 1/2" | 695,60 |
| | | 3" | 1 018,10 |
| 4" | 1 405,00 | | |
| Zawór zwrotny uniwersalny (sprężynowy) z grzybem z tworzywa sztucznego Korpus: mosiądz CW 617N, grzyb: tworzywo sztuczne, uszczelnienie grzyba: guma NBR, sprężyna: stal nierdzewna AISI 302. $P_{max} = 1,6 \text{ MPa}$ (1/2" - 1"), 1,0 MPa (1 1/4" - 2"), 0,8 MPa (2 1/2" - 3"); $T_{max} = 0^{\circ}\text{C} \div +90^{\circ}\text{C}$. Przyłącza gwintowane (GW) ISO 228/1. Spełnia wymagania normy PN-M-75002:2016. | | | |
|  | 5 | 1/2" | 25,05 |
| | | 3/4" | 36,60 |
| | | 1" | 52,80 |
| | | 1 1/4" | 69,20 |
| | | 1 1/2" | 110,50 |
| | | 2" | 185,00 |
| | | 2 1/2" | 394,00 |
| 3" | 438,00 | | |
| Kłapa zwrotna mosiężna Korpus, kłapa, korek: mosiądz CW 617N, uszczelnienie: NBR. $P_{max} = 1,6 \text{ MPa}$ (1/2" - 1"), 1,0 MPa (1 1/4" - 2"), $T_{rob} = 0^{\circ}\text{C} \div +90^{\circ}\text{C}$. Przyłącza gwintowane (GW). Spełnia wymagania normy PN-M-75002:2016. | | | |
|  | 993 | 1/2" | 41,00 |
| | | 3/4" | 50,00 |
| | | 1" | 74,00 |
| | | 1 1/4" | 130,00 |
| | | 1 1/2" | 163,00 |
| 2" | 248,00 | | |



ARMATURA GAZOWA

Przeznaczenie i zastosowanie:

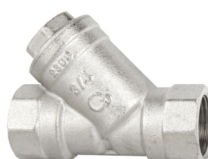
Kurki kulowe służą do otwierania i zamykania przepływu gazu, pracując wyłącznie w położeniach: całkowicie otwarty lub całkowicie zamknięty. Zawory kulowe znajdują zastosowanie w instalacjach gazowych sieci domowej i przemysłowych. Stosowane są do gazu ziemnego i miejskiego. Filtry odseparowują z rurociągu zanieczyszczenia pochodzenia mechanicznego i chemicznego. Zapobiegają możliwym przyczynom uszkodzenia urządzeń pracujących w instalacjach, takich jak pompy czy reduktory ciśnienia. Posiadają możliwość czyszczenia wkładu z nagromadzonego osadu.

| Szkic wyrobu | Kod | DN | Cena netto |
|---|-----------|--------|------------|
| Kurek kulowy, pełny przeLOT | | | |
| Korpus: mosiądz CW 617N niklowany, kula: mosiądz CW 617N chromowany, wrzeciono: mosiądz CW 617N, uszczelnienia kuli: PTFE, uszczelnienia wrzeciona: guma NBR, dźwignia sterująca: stal węglowa ocynkowana i powleczona tworzywem sztucznym MOP5-20, $T_{max} = -20^{\circ}C \div +60^{\circ}C$. Przyłącza gwintowane (GW) ISO 228/1. Spełnia wymagania normy PN-EN 331 (posiada certyfikat zgodności z normą). | | | |
|  | 139 | 1/2" | 42,80 |
| | | 3/4" | 61,50 |
| | | 1" | 92,00 |
| | | 1 1/4" | 157,00 |
| | | 1 1/2" | 220,00 |
| | | 2" | 350,00 |
| Filtr gwintowany - do instalacji gazowej | | | |
| Korpus: mosiądz, wkład filtrujący: stal nierdzewna. Gęstość siatki 50 mikronów. $P_{rob} = 0,5 \text{ MPa}$, $T_{rob} = -20^{\circ}C \div +60^{\circ}C$. Przyłącza gwintowane (GW) ISO 228/1. Oznaczony znakiem budowlanym B. | | | |
|  | Y-50G | 1/2" | 46,50 |
| | | 3/4" | 57,00 |
| | | 1" | 65,00 |
| Filtr STANDARD - do instalacji gazowej | | | |
| Korpus: aluminium, pokrywa: stal nierdzewna, wkład filtrujący: stal nierdzewna + materiał syntetyczny (nylon, włókno szklane, viledon). Gęstość siatki 50 μm (od DN 125 10 μm). $P_{rob} = 0,2 \text{ MPa}$ (wariant gwintowany), 0,6 MPa (wariant kołnierzowy); $T_{rob} = -15^{\circ}C \div +70^{\circ}C$. Przyłącza gwintowane (GW) UNI ISO 7/1 lub przyłącza kołnierzowe PN 16. Spełnia wymagania normy 90/396/CEE, spełnia wymagania dyrektywy PED 2014/68/EU. | | | |
|  | FM | 1 1/4" | 480,00 |
| | | 1 1/2" | 559,00 |
| | | 2" | 582,00 |
| | | 65 | 2 423,00 |
| | | 80 | 2 474,00 |
| | | 100 | 4 247,00 |
| | | 125 | 10 356,00 |
| 150 | 10 472,00 | | |



**PONADTO PRZYŁĄCZA ELASTYCZNE ORAZ ROZCIĄGLIWE DO GAZU,
ZNAJDUJĄ SIĘ W DZIALE
„PRZYŁĄCZA ELASTYCZNE I PRZEWODY KARBOWANE”**











ARMATURA RÓWNOWAŻĄCA

Przeznaczenie i zastosowanie:

Zawory regulacyjne stosowane są w instalacjach wodnych, grzewczych i chłodniczych. Służą do precyzyjnej regulacji wielkości przepływu. Montowane są na pionowych lub na poziomych rurociągach rozprowadzających. Zapewniają jednolite temperatury w budynku. Poprawiają reagowanie zaworów sterujących. Optymalizują zużycie energii. Ułatwiają lokalizację ewentualnych błędów w instalacji. Upraszczają przyszłe modernizacje. Zawory regulacyjne winny być umieszczane na wszystkich przewodach, gdzie można się spodziewać znacznych zmian ciśnienia. Wraz z krzyżami i króćcami pomiarowymi zawory regulacyjne pozwalają na pomiar przepływu z dużą dokładnością.

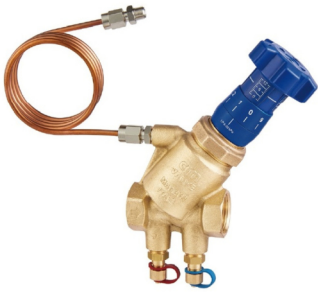
| Szkic wyrobu | Kod | DN | Cena netto |
|---|-------|--------|------------|
| Zawór regulacyjny dokładnego działania | | | |
| To zawór, który współpracując z osobną kryzą pomiarową, zapewnia wysoką dokładność równoważenia przepływu przy dowolnej nastawie zaworu. Wykonany z mosiądzu CC 754S. $P_{max} = 2,0 \text{ MPa}$, $T_{rob} = -10^{\circ}\text{C} \div +120^{\circ}\text{C}$. Czynniki robocze: woda, glikol i inne czynniki nieagresywne. Przyłącza gwintowane (GW) ISO 7/1. | | | |
|  | 727OT | 1/2" | 296,00 |
| | | 3/4" | 373,00 |
| | | 1" | 420,00 |
| | | 1 1/4" | 536,00 |
| | | 1 1/2" | 827,00 |
| | | 2" | 1 110,00 |
| Zawór regulacyjny dokładnego działania „BALANFLOW-CP” ze stałą kryzą i króćcami pomiarowymi, o wysokiej precyzji pomiaru ±5% | | | |
| Wykonany z mosiądzu CC 754S, uszczelnienie grzyba: EPDM. $P_{max} = 2,5 \text{ MPa}$, $T_{rob} = -10^{\circ}\text{C} \div +120^{\circ}\text{C}$. Czynniki robocze: woda, glikol i inne czynniki nieagresywne. Przyłącza gwintowane (GW) ISO 7-Rp. Spełnia wymagania normy PN-91/M-75009. | | | |
|  | 747OT | 1/2" | 391,00 |
| | | 3/4" | 462,00 |
| | | 1" | 506,00 |
| | | 1 1/4" | 652,00 |
| | | 1 1/2" | 924,00 |
| | | 2" | 1 236,00 |
| Zawór regulacyjny „BALANFLOW-HR” ze stałą kryzą pomiarową i króćcami pomiarowymi, o wysokiej precyzji pomiaru ±5% | | | |
| Wykonany z mosiądzu CW 602N, uszczelnienie grzyba: EPDM. $P_{max} = 2,5 \text{ MPa}$, $T_{rob} = -10^{\circ}\text{C} \div +120^{\circ}\text{C}$. Czynniki robocze: woda, glikol i inne czynniki nieagresywne. Przyłącza gwintowane (GW) ISO 228. Spełnia wymagania normy PN-91/M-75009. | | | |
|  | 746 | 1/2" | 323,00 |
| | | 3/4" | 344,00 |
| | | 1" | 451,00 |
| | | 1 1/4" | 630,00 |
| | | 1 1/2" | 933,00 |
| | | 2" | 1 054,00 |

| Szkic wyrobu | Kod | DN | Cena netto |
|--|--------------|---------------|------------------|
| Zawór regulacyjny „BALANFLOW-E” ze zmienną kryzą i króćcami pomiarowymi | | | |
| Wykonany z mosiądzu CW 617N, uszczelnienie grzyba: EPDM. $P_{max} = 2,5 \text{ MPa}$, $T_{rob} = -10^{\circ}\text{C} \div +120^{\circ}\text{C}$. Czynniki robocze: woda, glikol i inne czynniki nieagresywne. Przyłącza gwintowane (GW) ISO 7-Rp. Spełnia wymagania normy PN-91/M-75009. | | | |
|  | 7870T | 1/2" | 272,00 |
| | | 3/4" | 286,00 |
| | | 1" | 310,00 |
| | | 1 1/4" | 448,00 |
| | | 1 1/2" | 487,00 |
| | | 2" | 543,00 |
| Ręczny zawór równoważący ze zmienną kryzą pomiarową i króćcami pomiarowymi | | | |
| To zawór, który w jednym korpusie, łączy właściwości zaworu do regulacji przepływu oraz urządzenia mierzącego tę wielkość. Wykonany z mosiądzu CW 617N. $P_{max} = 2,5 \text{ MPa}$, $T_{rob} = -10^{\circ}\text{C} \div +120^{\circ}\text{C}$. Czynniki robocze: woda, glikol i inne czynniki nieagresywne. Przyłącza gwintowane (GW) ISO 228. | | | |
|  | 7860T | 1/2" | 293,00 |
| | | 3/4" | 307,00 |
| | | 1" | 360,00 |
| | | 1 1/4" | 590,00 |
| | | 1 1/2" | 884,00 |
| | | 2" | 1 022,00 |
| Zawór regulacyjny dokładnego działania „BALANFLOW-EF” | | | |
| Wykonany z: żeliwa sferoidalnego GJS-400 (rozmiary DN 40-50); żeliwa szarego GJL-250 (rozmiary DN 65-200), uszczelnienie grzyba: EPDM. Produkt w rozmiarze DN 40 jest w kolorze niebieskim. $P_{rob} = 1,6 \text{ MPa}$, $T_{rob} = -10^{\circ}\text{C} \div +120^{\circ}\text{C}$. Czynniki robocze: woda, glikol i inne czynniki nieagresywne. Przyłącza kołnierzowe PN16 zgodne z ISO 7005-2. Przyłącza króćców pomiarowych GW 1/4". Spełnia wymagania normy PN-91/M-75009. | | | |
|  | 3739C | 40 | 2 275,00 |
| | | 50 | 2 275,00 |
| | | 65 | 2 383,00 |
| | | 80 | 2 998,00 |
| | | 100 | 4 228,00 |
| | | 125 | 5 919,00 |
| | | 150 | 7 456,00 |
| | | 200 | 14 375,00 |
| Automatyczny zawór równoważący (CFR), bez wkładki regulacyjnej | | | |
| Przeznaczony do automatycznej regulacji przepływu, bez względu na zmiany ciśnienia w rurociągu zasilającym, mogące wpływać na zmiany wielkości przepływów. Automatyczne równoważenie uzyskiwane jest dzięki wkładkom regulacyjnym. Wykonany z mosiądzu CW 602N, uszczelnienie grzyba: EPDM. $P_{max} = 2,5 \text{ MPa}$, $T_{rob} = -20^{\circ}\text{C} \div +120^{\circ}\text{C}$. Czynniki robocze: woda, glikol i inne czynniki nieagresywne. Przyłącza gwintowane (GW) ISO 228. | | | |
|  | 790B | 1/2" | 269,00 |
| | | 3/4" | 290,00 |
| | | 1" | 316,00 |
| | | 1" L | 600,00 |
| | | 1 1/4" | 658,00 |
| | | 1 1/2" | 685,00 |
| | | 2" | 759,00 |

| Szkic wyrobu | Kod | DN | Cena netto |
|--|----------------|---|--|
| Automatyczny regulator i stabilizator ciśnienia różnicowego z kapilarą 1 m Jest zaworem regulującym ciśnienie różnicowe, który utrzymuje stałą różnicę ciśnień, niezależnie od natężenia przepływu. Wykonany z mosiądzu CW 602N. Model LP (Low Pressure – Niskie Ciśnienie): zakres ciśnienia różnicowego – 5 ÷ 30 kPa; model HP (High Pressure – Wysokie Ciśnienie): zakres ciśnienia różnicowego – 20 ÷ 60 kPa. $P_{max} = 2,5 \text{ MPa}$, $T_{rob} = -10^{\circ}\text{C} \div +120^{\circ}\text{C}$. Czynniki robocze: woda, glikol i inne czynniki nieagresywne. Przyłącza gwintowane (CW) ISO 228. | | | |
|  | 718 | 1/2" LP 1/2" HP 3/4" LP 3/4" HP 1" LP 1" HP | 1 165,00 1 165,00 1 198,00 1 198,00 1 259,00 1 259,00 |
| Automatyczny regulator i stabilizator ciśnienia różnicowego Przeznaczony do automatycznej regulacji ciśnienia różnicowego pomiędzy dwoma punktami instalacji. Wykonany z mosiądzu CW 602N. Model LP (Low Pressure – Niskie Ciśnienie): zakres ciśnienia różnicowego – 5 ÷ 30 kPa; model HP (High Pressure – Wysokie Ciśnienie): zakres ciśnienia różnicowego – 20 ÷ 60 kPa (1/2"-1"), 20 ÷ 80 kPa (1"1/4-2"). $P_{max} = 1,6 \text{ MPa}$, $T_{rob} = -10^{\circ}\text{C} \div +120^{\circ}\text{C}$. Czynniki robocze: woda, glikol i inne czynniki nieagresywne. Przyłącza gwintowane (CW) ISO 228. | | | |
|  | 767 | 1/2" LP 1/2" HP 3/4" LP 3/4" HP 1" LP 1" HP 1"1/4 HP 1"1/2 HP 2" HP | 1 347,00 1 347,00 1 355,00 1 355,00 1 762,00 1 762,00 1 826,00 2 664,00 2 893,00 |
| Zawór regulacyjny ze zmienną kryzą, króćcami pomiarowymi i przyłączem do kapilary - do współpracy z zaworami 718 (kapilara w zestawie) lub 767 (konieczny zakup kapilary KOD: 999UN/1) Wykonany z mosiądzu CW 617N, uszczelnienie grzyba: EPDM. $P_{max} = 2,5 \text{ MPa}$, $T_{rob} = -10^{\circ}\text{C} \div +120^{\circ}\text{C}$. Czynniki robocze: woda, glikol i inne czynniki nieagresywne. Przyłącza gwintowane (GW) ISO 7-Rp. Spełnia wymagania normy PN-91/M-75009. | | | |
|  | 787OTDP | 1/2" 3/4" 1" 1"1/4 1"1/2 2" | 337,00 350,00 378,00 508,00 551,00 661,00 |
| Kapilara do łączenia zaworów różnicy ciśnienia KOD: 767, z zaworem 787OTDP Wykonana z miedzi, przyłącza: mosiądz CW 617N. Długość 1 m. Przyłącza gwintowane (GZ) ISO 228. | | | |
|  | 999UN/1 | 1/8" | 153,00 |

| Szkic wyrobu | Kod | DN | Cena netto |
|--------------|-----|----|------------|
|--------------|-----|----|------------|

Automatyczny zawór równoważąco-stabilizacyjny

Przeznaczony do automatycznej regulacji przepływu, bez względu na zmiany ciśnienia w rurociągu zasilającym, mogące wpływać na zmiany wielkości przepływów. Wykonany z mosiądzu CW 602N, uszczelnienie grzyba: EPDM.

Dostępny w dwóch klasach przepływów: Model LF (Low Flow - Niski Przepływ)- od 43 l/h do 347 l/h; model HF (High Flow - Wysoki Przepływ)- od 86 l/h do 1610 l/h.

$P_{max} = 2,5 \text{ MPa}$, $T_{rob} = -10^{\circ}\text{C} \div +120^{\circ}\text{C}$.

Czynniki robocze: woda, glikol i inne czynniki nieagresywne. Przyłącza gwintowane (GZ) ISO 228.

**717**

| | |
|------------------|-----------------|
| 1/2" LF | 703,00 |
| 1/2" HF | 703,00 |
| 3/4" LF | 768,00 |
| 3/4" HF | 768,00 |
| 1" HF | 881,00 |
| 1 1/4" HF | 1 086,00 |

Automatyczny zawór równoważąco-stabilizacyjny

Przeznaczony do automatycznej regulacji przepływu, bez względu na zmiany ciśnienia w rurociągu zasilającym, mogące wpływać na zmiany wielkości przepływów. Wykonany z mosiądzu CW 602N, uszczelnienie grzyba: EPDM.

Dostępny w dwóch klasach przepływów: Model LF (Low Flow - Niski Przepływ)- od 78 l/h do 1722 l/h; model HF (High Flow - Wysoki Przepływ)- od 244 l/h do 8586 l/h.

$P_{max} = 2,5 \text{ MPa}$, $T_{rob} = -10^{\circ}\text{C} \div +120^{\circ}\text{C}$.

Czynniki robocze: woda, glikol i inne czynniki nieagresywne.

Przyłącza gwintowane (GW) ISO 228.

**776**

| | |
|------------------|-----------------|
| 1/2" LF | 1 103,00 |
| 1/2" HF | 1 103,00 |
| 3/4" LF | 1 113,00 |
| 3/4" HF | 1 113,00 |
| 1" LF | 1 223,00 |
| 1" HF | 1 223,00 |
| 1 1/4" HF | 1 678,00 |
| 1 1/2" HF | 3 300,00 |
| 2" HF | 3 526,00 |

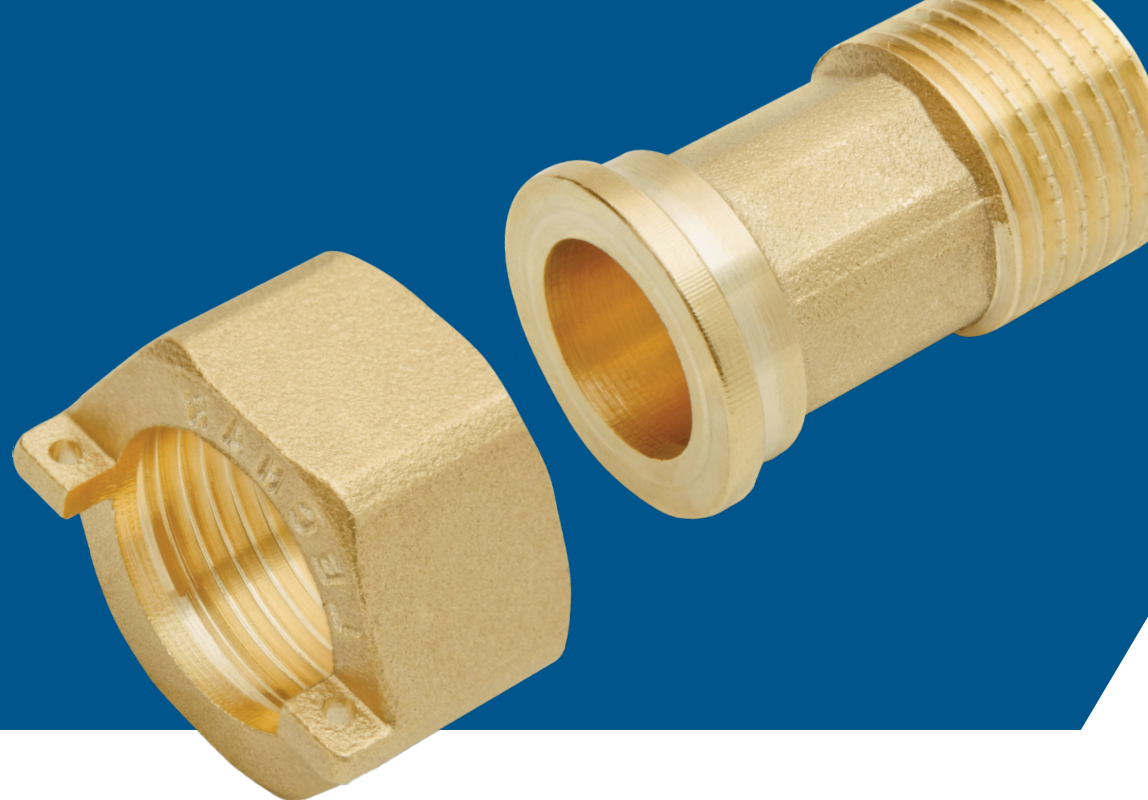



ZŁĄCZKI I ŁĄCZNIKI INSTALACYJNE

| | |
|---|----|
| ZŁĄCZKI EASY-O® | 39 |
| ŁĄCZNIKI GWINTOWANE | 40 |
| ŁĄCZNIKI GWINTOWANE POD USZCZELKĘ PŁASKĄ | 45 |
| ŁĄCZNIKI ZACISKOWE Z PIERŚCIENIEM PEŁNYM, DO RUR MIEDZIANYCH | 46 |
| ŁĄCZNIKI ZACISKOWE Z PIERŚCIENIEM PRZECIĘTYM, TYPU „MONOBLOK”, DO RUR WIELOWARSTWOWYCH | 50 |
| ŁĄCZNIKI ZAPRASOWYWANE | 53 |
| NARZĘDZIA DO ZŁĄCZEK ZAPRASOWYWANYCH I RUR | 56 |
| ROZDZIELACZE INSTALACYJNE I ADAPTERY | 57 |

ZŁĄCZKI EASY-O®

Przeznaczenie i zastosowanie:

Easy-O® to jedyne tego typu, rewolucyjne połączenie gwintowane, którego nie trzeba uszczelniać. Dzięki zastosowaniu o-ringa z wytrzymałego EPDM, instalację wykonuje się w sposób zdecydowanie łatwiejszy i szybszy, niż zwykłymi łącznikami gwintowanymi. Łączniki Easy-O® wykorzystywane są do wykonywania połączeń rozbiernalnych w instalacjach wodnych, grzewczych i innych, w których płynie nieagresywny czynnik roboczy.

| Szkic wyrobu | Kod | DN | Cena netto |
|---|----------|--------------|---------------|
| Nypel Easy-O® Przyłącza gwintowane (GZ z o-ringiem oraz GZ pod uszczelkę płaską) ISO 228/1. $T_{max} = +135^{\circ}\text{C}$ (woda), $+150^{\circ}\text{C}$ (roztwór glikolowy). Spełniają wymagania normy PN-EN 1254-4. | | | |
|  | 270EZ-FD | 1/2" 3/4" | 7,85 10,21 |
| Dodatkowy o-ring do wody, do złązek Easy-O® | | | |
|  | 270EZ-U | 1/2" 3/4" | 0,32 0,37 |



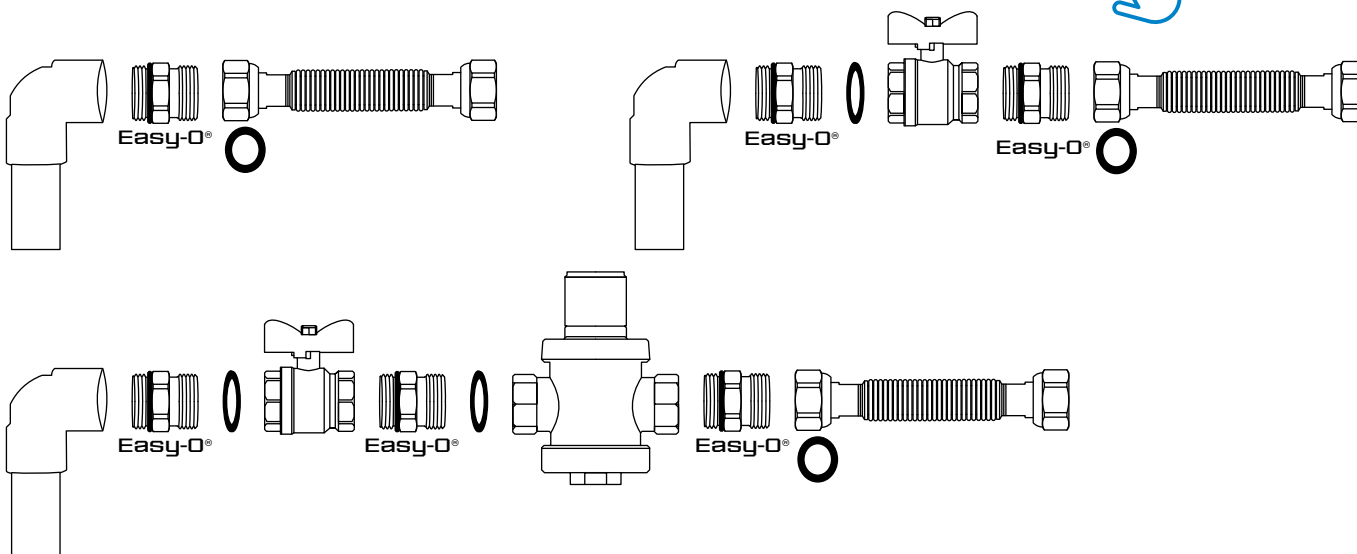

PRZYKŁAD ZASTOSOWANIA ZŁĄCZEK EASY-O® [WIĘCEJ NA WWW.LECHAR.COM.PL/FILMY]



ŁĄCZNIKI GWINTOWANE

Przeznaczenie i zastosowanie:





Łączniki gwintowane stosowane są do wykonywania połączeń rozbieralnych w instalacjach wodnych, grzewczych i innych, w których płynie nieagresywny czynnik roboczy. Zostały zaprojektowane przez naszych inżynierów, którzy mając na uwadze wygodę ich stosowania - umieścili na ich powierzchni specjalne żebra i wklęsłe napisy, tak aby ich dokręcenie kluczem było łatwiejsze. Ponadto gwinty zewnętrzne w naszych łączkach gwintowanych są radełkowane - dla łatwiejszego nakładania materiałów uszczelniających. Korpus: mosiądz. $P_{max} = 1,0 \text{ MPa}$, $T_{max} = +95^\circ\text{C}$. Spełniają wymagania normy PN-EN 1254-4.

| Szkic wyrobu | Kod | DN | Cena netto |
|---|------|--------|------------|
| Łącznik grzejnikowy (śrubunek), kątowy z oringiem Przyłącza gwintowane (GW/GZ) ISO 228/1. | | | |
|  | 125 | 1/2" | 18,15 |
| | | 3/4" | 29,20 |
| | | 1" | 51,70 |
| | | 1 1/4" | 94,00 |
| | | | |
| Łącznik grzejnikowy (śrubunek), prosty z oringiem Przyłącza gwintowane (GW/GZ) ISO 228/1. | | | |
|  | 126 | 3/8" | 16,90 |
| | | 1/2" | 14,50 |
| | | 3/4" | 21,90 |
| | | 1" | 41,10 |
| | | 1 1/4" | 59,10 |
| | | 1 1/2" | 87,00 |
| | | 2" | 179,00 |
| Nypel Przyłącza gwintowane (GZ) ISO 228/1. | | | |
|  | 270A | 3/8" | 3,64 |
| | | 1/2" | 4,68 |
| | | 3/4" | 7,33 |
| | | 1" | 11,67 |
| | | 1 1/4" | 18,15 |
| | | 1 1/2" | 25,85 |
| | | 2" | 62,37 |



| Szkic wyrobu | Kod | DN | Cena netto |
|---|-------------|--|------------|
| Nypel redukcyjny Przyłącza gwintowane (GZ) ISO 228/1. | | | |
|  | 291 | 1/2"x3/8" | 3,78 |
| | | 3/4"x1/2" | 7,21 |
| | | 1"x1/2" | 20,02 |
| | | 1"x3/4" | 11,17 |
| | | 1"1/4x1" | 36,20 |
| | | 1"1/2x1" | 50,40 |
| | | 1"1/2x1"1/4 | 50,40 |
| | | 2"x1"1/4 | 100,00 |
| 2"x1"1/2 | 90,00 | | |
| Mufa Przyłącza gwintowane (GW) ISO 228/1. | | | |
|  | 270F | 3/8" | 3,96 |
| | | 1/2" | 7,74 |
| | | 3/4" | 12,02 |
| | | 1" | 15,95 |
| | | 1"1/4 | 22,33 |
| | | 1"1/2 | 44,00 |
| | | 2" | 84,70 |
| | | Mufa redukcyjna Przyłącza gwintowane (GW) ISO 228/1. | |
|  | 294 | 3/4"x1/2" | 6,86 |
| | | 1"x1/2" | 16,76 |
| | | 1"x3/4" | 17,07 |
| Trójnik Przyłącza gwintowane (GW) ISO 228/1. | | | |
|  | 250F | 3/8" | 15,99 |
| | | 1/2" | 11,50 |
| | | 3/4" | 18,90 |
| | | 1" | 28,00 |
| | | 1"1/4 | 63,70 |
| | | 1"1/2 | 90,80 |
| | | 2" | 147,00 |



| Szkic wyrobu | Kod | DN | Cena netto |
|---|-------------|-------------|--------------|
| Trójnik Przyłącza gwintowane (GZ) ISO 228/1. | | | |
|  | 250A | 3/8" | 13,22 |
| | | 1/2" | 13,20 |
| | | 3/4" | 27,80 |
| | | 1" | 42,70 |
| Kolano Przyłącza gwintowane (GW) ISO 228/1. | | | |
|  | 260F | 3/8" | 16,50 |
| | | 1/2" | 9,16 |
| | | 3/4" | 12,80 |
| | | 1" | 23,30 |
| | | 1 1/4" | 53,50 |
| | | 1 1/2" | 72,20 |
| | | 2" | 158,00 |
| Kolano Przyłącza gwintowane (GW/GZ) ISO 228/1. | | | |
|  | 262A | 3/8" | 4,96 |
| | | 1/2" | 9,45 |
| | | 3/4" | 17,16 |
| | | 1" | 23,90 |
| | | 1 1/4" | 40,10 |
| | | 1 1/2" | 72,20 |
| | | 2" | 118,00 |
| Kolano Przyłącza gwintowane (GZ) ISO 228/1. | | | |
|  | 260A | 1/2" | 11,15 |
| | | 3/4" | 18,90 |
| | | 1" | 32,40 |
| Kolano naścienne Przyłącza gwintowane (GW) ISO 228/1. | | | |
|  | 264F | 1/2" | 13,41 |



| Szkic wyrobu | Kod | DN | Cena netto |
|---|--------|----------------|------------|
| Korek Przyłącze gwintowane (GZ) ISO 228/1. | | | |
|  | 286 | 1/2" | 2,95 |
| | | 3/4" | 6,18 |
| | | 1" | 21,10 |
| | | 1 1/4" | 37,70 |
| | | 1 1/2" | 47,70 |
| | | 2" | 74,00 |
| Redukcja Przyłącza gwintowane (GZ/GW) ISO 228/1. | | | |
|  | 287 | 3/8" x 1/4" | 1,93 |
| | | 1/2" x 1/4" | 4,16 |
| | | 1/2" x 3/8" | 3,44 |
| | | 3/4" x 3/8" | 6,79 |
| | | 3/4" x 1/2" | 4,48 |
| | | 1" x 1/2" | 11,00 |
| | | 1" x 3/4" | 7,40 |
| | | 1 1/4 x 3/4" | 37,10 |
| | | 1 1/4 x 1" | 14,90 |
| | | 1 1/2 x 1" | 26,70 |
| | | 1 1/2 x 1 1/4" | 13,30 |
| | | 2" x 1" | 102,64 |
| | | 2" x 1 1/4" | 66,00 |
| | | 2" x 1 1/2" | 46,60 |
| 2 1/2 x 2" | 256,00 | | |
| Zaśllepka Przyłącze gwintowane (GW) ISO 228/1. | | | |
|  | 288 | 1/2" | 3,37 |
| | | 3/4" | 5,47 |
| | | 1" | 16,76 |
| | | 1 1/4" | 27,10 |
| | | 1 1/2" | 35,60 |
| | | 2" | 63,10 |
| Redukcja Przyłącza gwintowane (GW/GZ) ISO 228/1. | | | |
|  | 290 | 1/2" x 3/8" | 4,48 |
| | | 3/4" x 1/2" | 8,31 |
| | | 1" x 1/2" | 16,30 |
| | | 1" x 3/4" | 12,38 |





| Szkic wyrobu | Kod | DN | Cena netto |
|---|-------|---|------------|
| Przedłużka Przyłącza gwintowane (GW/GZ) ISO 228/1. | | | |
|  | 292 | 1/2" - L10 | 4,45 |
| | | 1/2" - L15 | 6,30 |
| | | 1/2" - L20 | 7,75 |
| | | 1/2" - L25 | 10,01 |
| | | 1/2" - L30 | 11,09 |
| | | 1/2" - L40 | 14,86 |
| | | 1/2" - L50 | 18,00 |
| | | 3/4" - L10 | 9,43 |
| | | 3/4" - L15 | 11,23 |
| | | 3/4" - L20 | 13,61 |
| | | 3/4" - L25 | 15,77 |
| | | 3/4" - L30 | 18,37 |
| | | 3/4" - L40 | 23,76 |
| | | 3/4" - L50 | 26,40 |
| | | 1" - L10 | 13,61 |
| | | 1" - L15 | 16,06 |
| | | 1" - L20 | 19,14 |
| | | 1" - L25 | 23,10 |
| | | 1" - L30 | 26,95 |
| | | 1" - L40 | 32,67 |
| 1" - L50 | 42,46 | | |
| Półśrubunek do wodomierza, z uszczelkami - komplet 2 szt. Przyłącza gwintowane (GW/GZ) ISO 228/1. | | | |
|  | 127 | 1/2" x 3/4" | 25,74 |
| | | 3/4" x 1" | 41,03 |
| | | 1" x 1 1/4" | 104,30 |
| | | 1 1/4" x 1 1/2" | 193,00 |
| | | 1 1/2" x 2" | 266,00 |
| | | 2" x 2 1/2" | 497,00 |
| | | Półśrubunek równoprzelotowy, pod uszczelkę płaską Przyłącza gwintowane (GW - nakrętka obrotowa/GZ) ISO 228/1. | |
|  | 128 | 1/2" x 1/2" | 11,00 |
| | | 3/4" x 3/4" | 18,50 |
| | | 1" x 1" | 31,60 |
| Uszczelka fibrowa do art. 128 Czynnik roboczy: woda. | | | |
|  | 128-U | 1/2" | 0,80 |
| | | 3/4" | 1,00 |
| | | 1" | 1,71 |



ŁĄCZNIKI GWINTOWANE POD USZCZELKĘ PŁASKĄ

Przeznaczenie i zastosowanie:

Stosowane są do wykonywania połączeń rozbiernalnych w instalacjach wodnych, grzewczych i innych, w których płynie nieagresywny czynnik roboczy. Posiadają szeroką (min. 3,0 mm grubości ścianki) powierzchnię czołową. Pozwala to na bezpośrednie przyłączenie tej złączki do elastycznego, karbowanego przewodu przyłączeniowego lub wykonanie innego połączenia z użyciem uszczelki płaskiej. $P_{max} = 1,0 \text{ MPa}$, $T_{max} = +250^{\circ}\text{C}$. Spełniają wymagania normy PN-EN 1254-4.

| Szkic wyrobu | Kod | DN | Cena netto |
|---|----------------|-----------------|--------------|
| Nypel GZ (czoło pod uszczelkę płaską) Przyłącza gwintowane (GZ) ISO 228/1. | | | |
|  | 270FD-K | 1/2" x 1/2" | 8,23 |
| | | 3/4" x 3/4" | 12,72 |
| | | 1" x 1" | 18,26 |
| | | 1 1/4" x 1 1/4" | 45,10 |
| | | 3/4" x 1/2" | 22,33 |
| | | 1" x 3/4" | 35,31 |
| Redukcja GZ/GW (czoło pod uszczelkę płaską) Przyłącza gwintowane (GZ/GW) ISO 228/1. | | | |
|  | 287FD-K | 3/4" x 1/2" | 11,19 |
| | | 1" x 3/4" | 15,73 |



ŁĄCZNIKI ZACISKOWE Z PIERŚCIENIEM PEŁNYM, DO RUR MIEDZIANYCH

Przeznaczenie i zastosowanie:



Łączniki zaciskowe do rur miedzianych stosowane są do wykonywania połączeń rozbiernych w instalacjach wodnych, grzewczych i innych, w których płynie nieagresywny czynnik roboczy. Ze względu na wysoką temperaturę roboczą, nadają się do instalacji solarnych. Korpus, nakrętki i pierścienie zaciskowe: mosiądz CW 617N. $P_{max} = 3,0 \text{ MPa}$, $T_{max} = +250^{\circ}\text{C}$. Spełniają wymagania normy PN-EN 1254-2.

| Szkic wyrobu | Kod | DN | Cena netto |
|--|-------|---------|------------|
|  <p>Nypel z przyłączem gwintowanym (GZ) ISO 228/1.</p> | 271 | 3/8"x8 | 15,46 |
| | | 3/8"x10 | 13,82 |
| | | 3/8"x12 | 15,31 |
| | | 3/8"x15 | 18,90 |
| | | 1/2"x10 | 18,09 |
| | | 1/2"x12 | 16,90 |
| | | 1/2"x15 | 16,20 |
| | | 1/2"x18 | 22,50 |
| | | 1/2"x22 | 33,30 |
| | | 3/4"x15 | 30,30 |
| | | 3/4"x18 | 28,70 |
| | | 3/4"x22 | 26,50 |
| | | 3/4"x28 | 53,20 |
| | | 1"x22 | 39,20 |
| 1"x28 | 48,70 | | |









| | | | |
|---|-------|---------|-------|
|  <p>Nypel (czoło pod uszczelkę płaską) z przyłączem gwintowanym (GZ) ISO 228/1.</p> | 271FD | 1/2"x15 | 26,00 |
| | | 1/2"x18 | 40,30 |
| | | 3/4"x15 | 39,10 |
| | | 3/4"x18 | 42,10 |
| | | 3/4"x22 | 46,10 |
| | | 1"x22 | 57,70 |



| Szkic wyrobu | Kod | DN | Cena netto |
|---|------------|-----------------------|------------|
| <p>Mufa z przyłączem gwintowanym (GW) ISO 228/1.</p> | | | |
|  | <p>280</p> | 3/8"x8 | 25,10 |
| | | 3/8"x10 | 20,50 |
| | | 3/8"x12 | 21,80 |
| | | 3/8"x15 | 23,60 |
| | | 1/2"x10 | 18,70 |
| | | 1/2"x12 | 22,10 |
| | | 1/2"x15 | 17,30 |
| | | 1/2"x18 | 27,30 |
| | | 1/2"x22 | 38,80 |
| | | 3/4"x15 | 34,00 |
| | | 3/4"x18 | 33,40 |
| | | 3/4"x22 | 28,60 |
| | | 3/4"x28 | 73,00 |
| | | 1"x22 | 42,70 |
| | | 1"x28 | 50,50 |
| <p>Dwuzłączka</p> | | | |
|  | <p>270</p> | 8x8 | 21,10 |
| | | 10x10 | 16,20 |
| | | 12x12 | 17,20 |
| | | 15x15 | 21,20 |
| | | 18x18 | 29,30 |
| | | 22x22 | 34,50 |
| | | 28x28 | 58,40 |
| | | 10x8 | 20,70 |
| | | 12x10 | 17,10 |
| | | 15x10 | 23,30 |
| | | 15x12 | 23,50 |
| | | 18x12 | 40,60 |
| | | 18x15 | 44,30 |
| | | 22x15 | 42,20 |
| | | 22x18 | 46,80 |
| | | 28x15 | 61,50 |
| | | 28x22 | 59,50 |
| | | <p>Trójnik</p> | |
|  | <p>250</p> | 8x8x8 | 46,70 |
| | | 10x10x10 | 34,60 |
| | | 12x12x12 | 34,00 |
| | | 15x15x15 | 34,80 |
| | | 18x18x18 | 53,50 |
| | | 22x22x22 | 58,90 |
| | | 28x28x28 | 102,30 |



| Szkic wyrobu | Kod | DN | Cena netto |
|---|------------|---------|------------|
| Kolano  | | | |
|  | 260 | 8x8 | 29,70 |
| | | 10x10 | 25,10 |
| | | 12x12 | 23,50 |
| | | 15x15 | 24,80 |
| | | 18x18 | 34,50 |
| | | 22x22 | 39,00 |
| | | 28x28 | 70,70 |
| Kolano z przyłączem gwintowanym (GW) ISO 228/1.  | | | |
|  | 262 | 3/8"x10 | 43,70 |
| | | 3/8"x12 | 29,40 |
| | | 1/2"x10 | 26,80 |
| | | 1/2"x12 | 26,30 |
| | | 1/2"x15 | 26,00 |
| | | 1/2"x18 | 36,40 |
| | | 1/2"x22 | 42,70 |
| | | 3/4"x15 | 50,50 |
| | | 3/4"x18 | 49,20 |
| | | 3/4"x22 | 47,90 |
| | | 1"x22 | 71,30 |
| | | 1"x28 | 78,30 |
| Kolano z przyłączem gwintowanym (GZ) ISO 228/1.  | | | |
|  | 261 | 3/8"x10 | 26,80 |
| | | 3/8"x12 | 26,30 |
| | | 1/2"x10 | 29,70 |
| | | 1/2"x12 | 29,70 |
| | | 1/2"x15 | 28,50 |
| | | 1/2"x18 | 42,70 |
| | | 1/2"x22 | 46,70 |
| | | 3/4"x15 | 48,00 |
| | | 3/4"x18 | 46,20 |
| | | 3/4"x22 | 47,30 |
| | | 1"x22 | 74,30 |
| | | 1"x28 | 72,70 |

| Szkic wyrobu | Kod | DN | Cena netto |
|--|--------------|-----------------|---------------|
| Kolano (czoło pod uszczelkę płaską) z przyłączem gwintowanym (GZ) ISO 228/1. | | | |
|  | 261FD | 3/4" x18 | 72,30 |
| | | 3/4" x22 | 71,90 |
| | | 1" x22 | 122,00 |
| Kolano naścienne z przyłączem gwintowanym (GW) ISO 228/1. | | | |
|  | 263 | 1/2" x15 | 33,10 |
| | | 3/4" x18 | 90,50 |
| | | 3/4" x22 | 91,40 |
| Korek | | | |
|  | 281 | 8 | 16,10 |
| | | 10 | 13,52 |
| | | 12 | 12,19 |
| | | 15 | 16,20 |
| | | 18 | 30,80 |
| | | 22 | 28,70 |
| | | 28 | 42,40 |
| Tulejka do rur miedzianych | | | |
|  | 1116 | 10 | 3,97 |
| | | 12 | 4,45 |
| | | 15 | 6,04 |
| | | 18 | 7,63 |
| | | 22 | 8,90 |







ŁĄCZNIKI ZACISKOWE Z PIERŚCIENIEM PRZECIĘTYM, TYPU „MONOBLOK”, DO RUR WIELOWARSTWOWYCH





Przeznaczenie i zastosowanie:

Stosowane są do wykonywania połączeń rozbiernych w instalacjach wodnych, grzewczych i innych, w których płynie nieagresywny czynnik roboczy. Korpus, nakrętka i pierścienie zaciskowe: mosiądz. $P_{max} = 1,0 \text{ MPa}$, $T_{max} = +95^{\circ}\text{C}$.



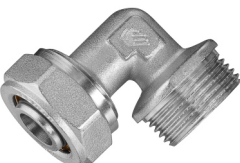

UWAGA - wykonanych połączeń nie wolno zalewać w betonie! Spełniają wymagania normy PN EN ISO 1254-3.

| Szkic wyrobu | Kod | DN | Cena netto |
|---|-------------|----------|------------|
| Nypel z przyłączem gwintowanym (GZ) ISO 228/1. | | | |
|  | X501 | 1/2"x16 | 8,40 |
| | | 1/2"x20 | 17,90 |
| | | 3/4"x20 | 17,90 |
| | | 3/4"x26 | 52,80 |
| | | 1"x26 | 58,20 |
| Mufa z przyłączem gwintowanym (GW) ISO 228/1. | | | |
|  | X502 | 1/2"x16 | 9,60 |
| | | 1/2"x20 | 19,50 |
| | | 3/4"x20 | 16,30 |
| | | 3/4"x26 | 53,40 |
| | | 1"x26 | 60,30 |
| Dwuzłączka | | | |
|  | X503 | 16x16 | 17,40 |
| | | 20x20 | 26,30 |
| | | 20x16 | 24,00 |
| | | 26x26 | 80,90 |
| Trójnik | | | |
|  | X531 | 16x16x16 | 23,70 |
| | | 20x20x20 | 37,10 |
| | | 26x26x26 | 133,30 |
| | | 20x16x20 | 30,70 |



| Szkic wyrobu | Kod | DN | Cena netto |
|---|-------------|-------------------|---------------|
| Trójnik z przyłączem gwintowanym (GW) ISO 228/1. | | | |
|  | X532 | 16x1/2"x16 | 20,90 |
| | | 20x1/2"x20 | 31,80 |
| | | 20x3/4"x20 | 36,60 |
| | | 26x3/4"x26 | 106,40 |
| | | 26x1"x26 | 167,50 |
| Trójnik z przyłączem gwintowanym (GZ) ISO 228/1. | | | |
|  | X533 | 16x1/2"x16 | 18,70 |
| | | 20x1/2"x20 | 31,00 |
| | | 20x3/4"x20 | 34,30 |
| | | 26x3/4"x26 | 103,90 |
| | | 26x1"x26 | 118,80 |
| Kolano | | | |
|  | X551 | 16x16 | 16,60 |
| | | 20x20 | 26,50 |
| | | 26x26 | 96,70 |
| Kolano z przyłączem gwintowanym (GW) ISO 228/1. | | | |
|  | X552 | 1/2"x16 | 14,30 |
| | | 1/2"x20 | 25,50 |
| | | 3/4"x20 | 22,50 |
| | | 3/4"x26 | 70,90 |
| | | 1"x26 | 87,00 |
| Kolano z przyłączem gwintowanym (GZ) ISO 228/1. | | | |
|  | X553 | 1/2"x16 | 13,10 |
| | | 1/2"x20 | 17,70 |
| | | 3/4"x20 | 19,20 |
| | | 3/4"x26 | 70,40 |
| | | 1"x26 | 69,00 |





| Szkic wyrobu | Kod | DN | Cena netto |
|--|-------------|--|--|
| Kolano naścienne z przyłączem gwintowanym (GW) ISO 228/1. | | | |
|  | X554 | 1/2" x 16 1/2" x 20 3/4" x 20 | 18,00 23,80 36,00 |
| Adapter przyłączeniowy, stożkowy z dwoma o-ringami z przyłączem gwintowanym (GW) ISO 228/1. | | | |
|  | X782 | 3/4" x 16 | 10,57 |
| Adapter przyłączeniowy, stożkowy z dwoma o-ringami i nakrętką sześciokątną z przyłączem gwintowanym (GW) ISO 228/1. | | | |
|  | X783 | 3/4" x 20 | 13,51 |
| Adapter przyłączeniowy, stożkowy z czterema o-ringami i nakrętką sześciokątną z przyłączem gwintowanym (GW) ISO 228/1. | | | |
|  | X784 | 3/4" x 16 | 11,02 |
| Nypel z rozłącznym adapterem z przyłączem gwintowanym (GZ) ISO 228/1. | | | |
|  | X701 | 1/2" x 16 | 14,54 |



ŁĄCZNIKI ZAPRASOWYWANE

Przeznaczenie i zastosowanie:

Łączniki zaprasowywane do rur wielowarstwowych stosowane są do wykonywania połączeń nierozbieralnych w instalacjach wodnych, grzewczych i innych, w których płynie nieagresywny czynnik roboczy. Korpus: mosiądz, tuleja: stal nierdzewna, o-ringi: EPDM. $P_{max} = 1,0 \text{ MPa}$, $T_{max} = +95^{\circ}\text{C}$. Współpracują z rurami wielowarstwowymi Pex/Al/Pex i Pert/Al/Pert 16x2.0, 20x2.0, 25x2,5 oraz 32x3.0. Typ szczęki do zaprasowywania: „U”. Spełniają wymagania normy PN-EN 1254-8:2013-04.

| Szkic wyrobu | Kod | DN | Cena netto |
|---|-------------|---------|------------|
| Nypel zaprasowywany z przyłączem gwintowanym (GZ) ISO 228/1. | | | |
|  | X101 | 1/2"x16 | 6,38 |
| | | 3/4"x16 | 9,70 |
| | | 1/2"x20 | 7,90 |
| | | 3/4"x20 | 10,90 |
| | | 1/2"x25 | 15,50 |
| | | 3/4"x25 | 15,00 |
| | | 1"x25 | 19,20 |
| | | 1"x32 | 30,30 |
| Mufa zaprasowywana z przyłączem gwintowanym (GW) ISO 228/1. | | | |
|  | X102 | 1/2"x16 | 7,98 |
| | | 3/4"x16 | 10,58 |
| | | 1/2"x20 | 8,10 |
| | | 3/4"x20 | 12,65 |
| | | 1/2"x25 | 13,70 |
| | | 3/4"x25 | 16,30 |
| | | 1"x25 | 25,00 |
| | | 1"x32 | 28,50 |
| Dwuzłączka zaprasowywana | | | |
|  | X103 | 16x16 | 6,20 |
| | | 20x20 | 9,10 |
| | | 25x25 | 16,50 |
| | | 32x32 | 27,00 |
| | | 20x16 | 8,00 |
| | | 25x16 | 12,70 |
| | | 25x20 | 13,70 |
| | | 32x20 | 21,50 |
| | | 32x25 | 24,70 |



| Szkic wyrobu | Kod | DN | Cena netto |
|---|-------|------------|------------|
| Trójnik zaprasowywany | | | |
|  | X131 | 16x16x16 | 11,70 |
| | | 20x20x20 | 16,50 |
| | | 25x25x25 | 31,60 |
| | | 32x32x32 | 54,00 |
| | | 16x20x16 | 15,40 |
| | | 20x16x16 | 15,40 |
| | | 20x20x16 | 15,90 |
| | | 20x16x20 | 15,90 |
| | | 25x16x25 | 31,00 |
| | | 25x20x25 | 32,30 |
| | | 32x16x32 | 47,40 |
| | | 32x20x32 | 48,30 |
| | | 32x25x32 | 49,80 |
| | | 32x25x25 | 48,60 |
| Trójnik zaprasowywany z przyłączem gwintowanym (GW) ISO 228/1. | | | |
|  | X132 | 16x1/2"x16 | 15,60 |
| | | 20x1/2"x20 | 18,10 |
| | | 20x3/4"x20 | 22,60 |
| | | 25x3/4"x25 | 33,50 |
| | | 32x1"x32 | 54,00 |
| Trójnik zaprasowywany z przyłączem gwintowanym (GZ) ISO 228/1. | | | |
|  | X133 | 16x1/2"x16 | 14,00 |
| | | 20x1/2"x20 | 20,30 |
| | | 20x3/4"x20 | 22,40 |
| | | 25x3/4"x25 | 33,70 |
| | | 32x1"x32 | 53,70 |
| Kolano zaprasowywane | | | |
|  | X151 | 16x16 | 8,60 |
| | | 20x20 | 12,20 |
| | | 25x25 | 22,90 |
| | | 32x32 | 42,10 |
| | | 20x16 | 12,50 |
| | | 25x16 | 19,80 |
| 25x20 | 21,00 | | |





| Szkic wyrobu | Kod | DN | Cena netto |
|--|---------------|---------------------|--------------|
| Kolano zaprasowywane z przyłączem gwintowanym (GW) ISO 228/1. | | | |
|  | X152 | 1/2" x 16 | 10,60 |
| | | 1/2" x 20 | 12,30 |
| | | 3/4" x 20 | 14,20 |
| | | 3/4" x 25 | 22,50 |
| | | 1" x 25 | 29,30 |
| | | 1" x 32 | 44,10 |
| Kolano zaprasowywane z przyłączem gwintowanym (GZ) ISO 228/1. | | | |
|  | X153 | 1/2" x 16 | 10,10 |
| | | 3/4" x 16 | 14,50 |
| | | 1/2" x 20 | 12,00 |
| | | 3/4" x 20 | 16,00 |
| | | 3/4" x 25 | 22,40 |
| | | 1" x 25 | 34,50 |
| 1" x 32 | 38,40 | | |
| Kolano naścienne zaprasowywane z przyłączem gwintowanym (GW) ISO 228/1. | | | |
|  | X154 | 1/2" x 16 | 13,40 |
| | | 1/2" x 20 | 16,40 |
| | | 3/4" x 20 | 21,60 |
| Listwa z kolanami naściennymi zaprasowywanymi z przyłączami gwintowanymi (GW) ISO 228/1. | | | |
|  | X154-L | 1/2" x 16 | 38,80 |
| Kolano naścienne zaprasowywane, przelotowe, z odejściem z przyłączem gwintowanym (GW) ISO 228/1. | | | |
|  | X155 | 16x1/2" x 16 | 19,80 |



NARZĘDZIA DO ZŁĄCZEK ZAPRASOWYWANYCH I RUR

Przeznaczenie i zastosowanie:



W tej kategorii znajdują się narzędzia dedykowane do rur wielowarstwowych - obcinaki przeznaczone do rur wielowarstwowych Pex/Al/Pex i Pert/Al/Pert, kalibratory z gratownikiem niwelujące odkształcenia powstałe przy obcinaniu rury, a także dające możliwość jej ogratowania i zfazowania oraz zaciskarki ręczne do złączy zaprasowywanych o profilu "U".

| Szkic wyrobu | Kod | DN | Cena netto |
|---|--------------|-------------|------------|
| Obcinak do rur wielowarstwowych | | | |
|  | X1495 | 12-42 | 44,00 |
| Kalibrator z gratownikiem do rur wielowarstwowych | | | |
|  | X1498-162025 | 16-20-25 | 22,00 |
| Zaciskarka ręczna do rur wielowarstwowych - profil „U” | | | |
| Przeznaczona do wykonywania połączeń, z wykorzystaniem złączy zaprasowywanych o profilu „U”. Sprzedawana w komplecie z 4 rozmiarami szczęk (16 mm, 20 mm, 25 mm, 32 mm). | | | |
|  | X1401-MST-U | 16-20-25-32 | 647,00 |



ROZDZIELACZE INSTALACYJNE I ADAPTERY

Przeznaczenie i zastosowanie:

Rozdzielacze przeznaczone są do rozdzielania czynnika na obwody w instalacjach ogrzewania podłogowego oraz w instalacjach wyposażonych w grzejniki. Stosowane w instalacjach zimnej i ciepłej wody użytkowej. Mogą występować w kompletacji: bez osprzętu, z nypłami, z przepływomierzami, z układem mieszającym i przepływomierzami, z zaworami do siłowników i przepływomierzami, z zaworami regulacyjnymi i z zaworami odcinającymi.

| Szkic wyrobu | Kod | DN | Cena netto |
|---|------|-----------|------------|
| <p>Nypel redukcyjny do rozdzielaczy z gniazdem „eurokonus” Korpus: mosiądz CW 617N, uszczelka: guma NBR. $P_{max} = 1,0 \text{ MPa}$, $T_{max} = 0^{\circ}\text{C} \div +95^{\circ}\text{C}$. Przyłącza gwintowane (GZ) ISO 228/1. Spełnia wymagania normy PN-EN 1254-4.</p> | | | |
|  | X127 | 1/2"x3/4" | 7,26 |
| <p>Adapter przyłączeniowy EUROKONUS do rur miedzianych Nakrętka: mosiądz CW 617N niklowany, pierścień zaciskowy: mosiądz CW 617N, uszczelka: NBR. $P_{max} = 1,0 \text{ MPa}$, $T_{max} = +110^{\circ}\text{C}$. Przyłącza (GW) ISO 228/1. Spełnia wymagania normy PN-EN 1254-2, PN-M-75002.</p> | | | |
|  | 210 | 3/4"x15 | 10,69 |
| <p>Adapter przyłączeniowy, stożkowy z dwoma o-ringami z przyłączem gwintowanym (GW) ISO 228/1.</p> | | | |
|  | X782 | 3/4"x16 | 10,57 |

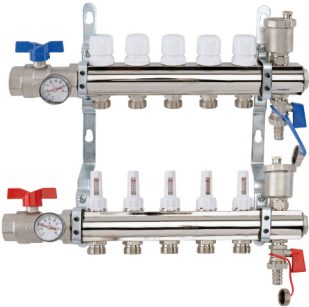

| Szkic wyrobu | Kod | DN | Cena netto |
|--|--------------|---|---|
| Adapter przyłączeniowy, stożkowy z dwoma o-ringami i nakrętką sześciokątną z przyłączem gwintowanym (GW) ISO 228/1. | | | |
|  | X783 | 3/4"x20 | 13,51 |
| Adapter przyłączeniowy, stożkowy z czterema o-ringami i nakrętką sześciokątną z przyłączem gwintowanym (GW) ISO 228/1. | | | |
|  | X784 | 3/4"x16 | 11,02 |
| Rozdzielacz Ø1" Rozdzielacz wyposażony w uchwyty ścienny mocujący, 2 zawory kulowe 1" z półśrubunkiem i termometrem, regulowane przepływowymierze (1 - 5 l/min), zawory termostaticzne, automatyczne odpowietrzniki z zaworem zwrotnym, zawory spustowe 1/2", przyłącza od gałęzi GZ 3/4" (eurokonus). Korpus: mosiądz CW 617N. $P_{max} = 0,6 \text{ MPa}$, $T_{rob} = +5^{\circ}\text{C} \div +65^{\circ}\text{C}$. Przyłącza do rurociągu zasilającego gwintowane (GW) ISO 228/1. | | | |
|  | X6600 | 2+1 3+1 4+1 5+1 6+1 7+1 8+1 9+1 10+1 | 1 429,00 1 642,00 1 863,00 2 066,00 2 343,00 2 593,00 2 986,00 3 142,00 3 407,00 |



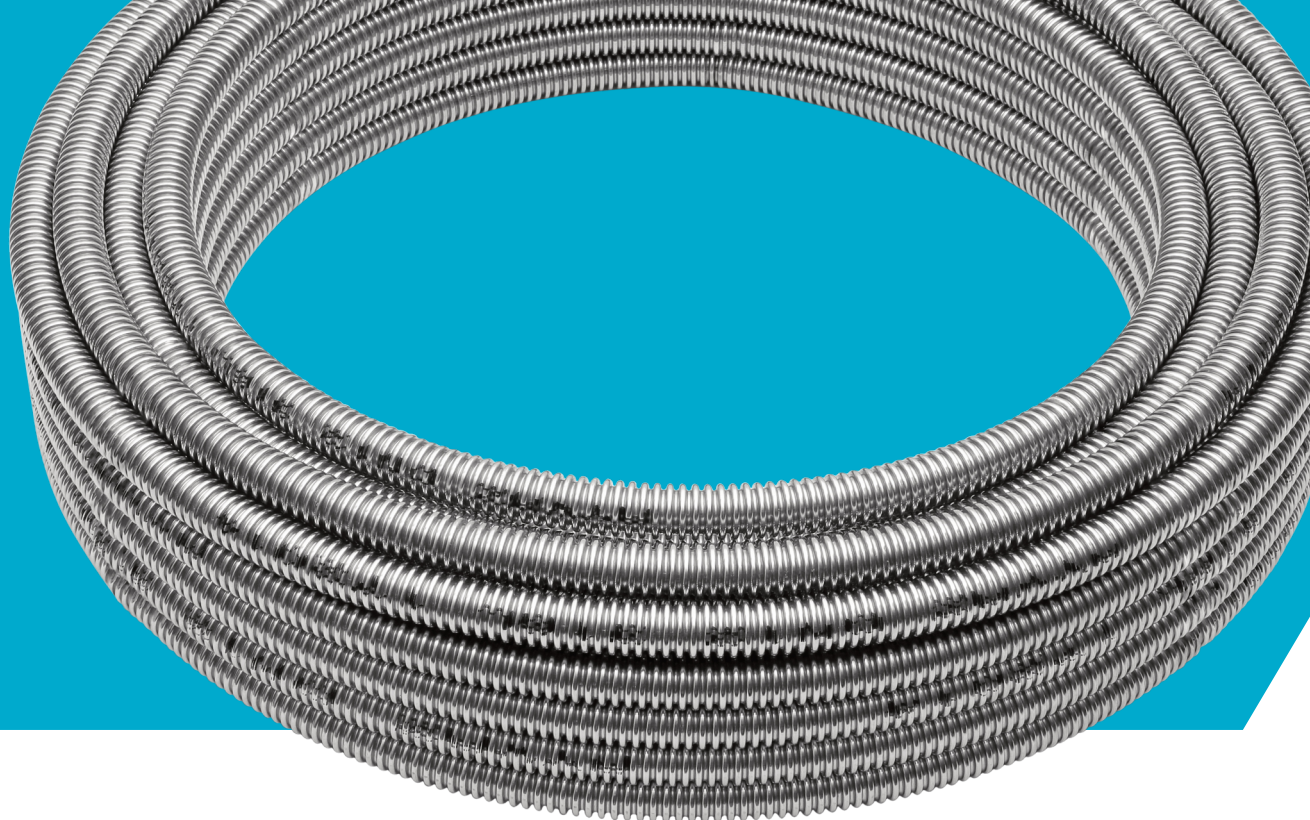

PRZYŁĄCZA ELASTYCZNE I PRZEWODY KARBOWANE

| | |
|---|----|
| ELASTYCZNE PRZYŁĄCZA GAZOWE FLEXO-GAS NGAS | 60 |
| ROZCIĄGLIWE PRZYŁĄCZA GAZOWE FLEXO-EXGAS | 62 |
| AKCESORIA DO PODŁĄCZANIA ODBIORNIKÓW GAZOWYCH DO BUTLI PROPAN-BUTAN | 64 |
| ZESTAWY GIĘTKO-ROZCIĄGLIWYCH PRZYŁĄCZY DO KOTŁÓW FLEXO-COMBO | 66 |
| ROZCIĄGLIWE PRZYŁĄCZA WODNE FLEXO-EXDROP | 67 |
| ROZCIĄGLIWE PRZYŁĄCZA DO BATERII FLEXO-EXTAP | 68 |
| ROZCIĄGLIWE PRZYŁĄCZA WODNE DO SPŁUCZKI WC FLEXO-EXFLUSH | 69 |
| SYSTEM FLEXO - KARBOWANE, ELASTYCZNE PRZEWODY PRZYŁĄCZENIOWE FLEXO-TUBE | 70 |
| KOMPONENTY SYSTEMU FLEXO | 72 |

ELASTYCZNE PRZYŁĄCZA GAZOWE FLEXO-GAS NGAS

Przeznaczenie i zastosowanie:

Flexo-Gas to elastyczny, trójwarstwowy przewód z austenitycznej stali nierdzewnej, przeznaczony do przyłączania domowych urządzeń zasilanych paliwami gazowymi, do instalacji. Zgodny z normą PN-EN 14800:2007, posiada znak CE. Przewód typu 1 – bez limitowanego promienia gięcia.

| Szkic wyrobu | Kod | Długość [mm] | Cena netto |
|--------------|-----|--------------|------------|
|--------------|-----|--------------|------------|

Elastyczne przyłącze gazowe 1/2"

Przewód: stal austenityczna AISI 304L, opłot: AISI 304, powłoka zewnętrzna - PCV ognioodporne, przyłącza: stal AISI 304.

Czynniki robocze: gaz ziemny wysokometanowy, gaz ziemny zaazotowany, propan, propan-butan.

Przyłącza: GW z nakrętką obrotową (przyłącze do instalacji) i GW z nakrętką stałą (przyłącze do urządzenia), o średnicy DN 15.

Certyfikat zgodności 0085-CPR-BU0355; DVGW Cert GmbH.

Spełnia wymagania normy PN-EN 14800:2007.



| | | | |
|--|------|------|--------|
| | FPG1 | 500 | 55,20 |
| | | 750 | 66,50 |
| | | 1000 | 78,00 |
| | | 1250 | 88,00 |
| | | 1500 | 97,50 |
| | | 2000 | 119,90 |

Elastyczne przyłącze gazowe 1/2"

Przewód: stal austenityczna AISI 304L, opłot: AISI 304, powłoka zewnętrzna - PCV ognioodporne, przyłącza: stal AISI 304.

Czynniki robocze: gaz ziemny wysokometanowy, gaz ziemny zaazotowany, propan, propan-butan.

Przyłącza: GW z nakrętkami obrotowymi, o średnicy DN 15.

Certyfikat zgodności 0085-CPR-BU0355; DVGW Cert GmbH.

Spełnia wymagania normy PN-EN 14800:2007.



| | | | |
|--|--------|------|--------|
| | FPG1-R | 500 | 55,20 |
| | | 750 | 66,50 |
| | | 1000 | 78,00 |
| | | 1250 | 88,00 |
| | | 1500 | 97,50 |
| | | 2000 | 119,90 |

| Szkic wyrobu | Kod | Długość [mm] | Cena netto |
|---|--------|--------------|------------|
| <p>Elastyczne przyłącze gazowe 1/2"</p> <p>Przewód: stal austenityczna AISI 304L, oplot: AISI 304, powłoka zewnętrzna - PCV ognioodporne, przyłącza: stal AISI 304.</p> <p>Czynniki robocze: gaz ziemny wysokometanowy, gaz ziemny zaazotowany, propan, propan-butan.</p> <p>Przyłącza: GW z nakrętką obrotową i GW złączka kątowna z nakrętką obrotową, o średnicy DN 15.</p> <p>Certyfikat zgodności 0085-CPR-BU0355; DVGW Cert GmbH.</p> <p>Spełnia wymagania normy PN-EN 14800:2007.</p> | | | |
|  | FPG1-K | 500 | 91,90 |
| | | 750 | 102,30 |
| | | 1000 | 112,00 |
| | | 1250 | 123,40 |
| | | 1500 | 128,40 |
| | | 2000 | 141,20 |



| | | | |
|---|--------|------|--------|
| <p>Elastyczne przyłącze gazowe 1/2" z szybkozłączką</p> <p>Przewód: stal austenityczna AISI 304L, oplot: AISI 304, powłoka zewnętrzna - PCV ognioodporne, przyłącza: stal AISI 304.</p> <p>Czynniki robocze: gaz ziemny wysokometanowy, gaz ziemny zaazotowany, propan, propan-butan.</p> <p>Przyłącza przewodu: GW - nakrętka stała i końcówka bagnetowa do zaworu.</p> <p>Przyłącza zaworu: GZ i szybkozłączce do węża wg DIN 3383-1. Zawór wyposażony w termiczną wkładkę odcinającą.</p> <p>Certyfikat zgodności przewodu: 0085-CPR-BU0355; DVGW Cert GmbH.</p> <p>Spełnia wymagania normy PN-EN 14800:2007.</p> <p>Certyfikat zgodności zaworu: 0085-CPD-CN0284; DVGW Cert GmbH.</p> <p>Spełnia wymagania normy PN-EN 15069.</p> | | | |
|  | FPG1-Z | 500 | 200,00 |
| | | 750 | 210,00 |
| | | 1000 | 218,00 |
| | | 1250 | 236,00 |
| | | 1500 | 248,00 |
| | | 2000 | 269,00 |



ROZCIĄGLIWE PRZYŁĄCZA GAZOWE FLEXO-EXGAS

Przeznaczenie i zastosowanie:

Posiadają gęsto ułożoną strukturę karbów, zapewniającą elastyczne i rozciągliwe podłączenia wszystkich, zamocowanych na stałe, gazowych urządzeń domowych do instalacji gazowej. Specjalna obróbka cieplna, eliminuje naprężenia wywołane mechaniczną obróbką oraz procesem przytwierdzenia przyłączy, zwiększając tym samym giętkość i oporność na korozję przewodów, przy jednoczesnym zmniejszaniu ich sztywności.

| Szkic wyrobu | Kod | Średnica i dł. | Cena netto |
|--|-------------------------|--|---|
| Elastyczne, gazowe, przyłącze rozciągliwe FPG4 - GW/GW | | | |
| Przewód: stal austenityczna AISI 304L, powłoka zewnętrzna – poliolefina, przyłącza: stal AISI304, uszczelka NBR. | | | |
| Czynniki robocze: gaz ziemny wysokometanowy, gaz ziemny zaazotowany, propan, propan-butan. | | | |
| $P_{max} = 0,05 \text{ MPa}$, $T_{otoczenia} = -20^{\circ}\text{C} \div +120^{\circ}\text{C}$. | | | |
| Przyłącza: 2xGW z nakrętką obrotową. | | | |
| Spełnia wymagania UNI 11353. | | | |
|  | FPG4 (GW/GW) | <u>Gwinty 1/2"</u> 90-140 130-220 220-420 250-500 300-600 500-1000 750-1500 1000-2000 | 41,50 44,60 52,40 57,00 63,20 81,10 104,70 129,40 |
| | | <u>Gwinty 1/2"x3/4"</u> 90-140 130-220 220-420 | 48,80 51,70 59,60 |
| | | <u>Gwinty 3/4"</u> 90-140 130-220 220-420 250-500 300-600 500-1000 750-1500 1000-2000 | 57,40 61,50 68,50 74,30 81,50 106,00 138,00 160,00 |
| | | <u>Gwinty 1"</u> 130-220 220-420 300-600 500-1000 750-1500 1000-2000 | 112,00 129,00 147,00 191,00 248,00 292,00 |



| Szkic wyrobu | Kod | Średnica i dł. | Cena netto |
|--------------|-----|----------------|------------|
|--------------|-----|----------------|------------|

Elastyczne, gazowe, przyłącze rozciągliwe FPG5 - GZ/GW

Przewód: stal austenityczna AISI 304L, powłoka zewnętrzna - poliolefiny, przyłącza: stal AISI304, uszczelka NBR.

Czynniki robocze: gaz ziemny wysokometanowy, gaz ziemny zaazotowany, propan, propan-butan.

$P_{max} = 0,05 \text{ MPa}$, $T_{otoczenia} = -20^{\circ}\text{C} \div +120^{\circ}\text{C}$.

Przyłącza: GZ końcówka stała i GW z nakrętką obrotową.

Spełnia wymagania UNI 11353.



| | | | |
|--|-------------------------|-------------------------|--------|
|  | <p>FPG5 (GZ/GW)</p> | Gwinty 1/2" | |
| | | 90-140 | 41,50 |
| | | 130-220 | 44,60 |
| | | 220-420 | 52,40 |
| | | 250-500 | 57,00 |
| | | 300-600 | 63,20 |
| | | 500-1000 | 81,10 |
| | | 750-1500 | 104,70 |
| | | 1000-2000 | 129,40 |
| | | Gwinty 1/2"x3/4" | |
| | | 90-140 | 48,80 |
| | | 130-220 | 51,70 |
| | | 220-420 | 59,60 |
| | | 250-500 | 66,20 |
| | | 300-600 | 72,50 |
| | | Gwinty 3/4" | |
| | | 90-140 | 57,40 |
| | | 130-220 | 61,50 |
| | | 220-420 | 68,50 |
| | | 250-500 | 74,30 |
| | | 300-600 | 81,50 |
| 500-1000 | 106,00 | | |
| 750-1500 | 138,00 | | |
| 1000-2000 | 160,00 | | |
| Gwinty 1" | | | |
| 130-220 | 112,00 | | |
| 220-420 | 129,00 | | |
| 300-600 | 147,00 | | |
| 500-1000 | 191,00 | | |
| 750-1500 | 248,00 | | |
| 1000-2000 | 292,00 | | |

Uszczelka do art. FPG4 i FPG5





Materiał: guma NBR.





| | | | |
|---|--------------|------|------|
|  | <p>FPG-U</p> | 1/2" | 1,47 |
| | | 3/4" | 1,89 |
| | | 1" | 2,80 |

AKCESORIA DO PODŁĄCZANIA ODBIORNIKÓW GAZOWYCH DO BUTLI PROPAN-BUTAN

Przeznaczenie i zastosowanie:

Akcesoria do podłączenia odbiorników gazowych do butli propan-butan: reduktory do butli gazowej (bez manometru oraz z manometrem, który umożliwia m.in. monitorowanie poziomu gazu w butli), trójwarstwowy przewód do gazu PB ze zbrojeniem poliestrowym odpornym na rozerwanie, a także złączki, opaski czy redukcje do butli turystycznej.

| Szkic wyrobu | Kod | Średnica | Cena netto |
|---|------------|--------------|------------|
| Reduktor gazowy do butli 11 kg 21,8x1,14L Czynniki robocze: propan-butan. Maksymalne ciśnienie zasilania: 16 bar, maksymalna wydajność 1,5kg/h. Zastosowanie: do butli gazowych 11 kg wyposażonych w zawór z ręcznym otwieraniem i przyłączem 21,8x1,14L. Urządzenia gazowe o ciśnieniu 37 mbar. Przyłącza: 21,8 x 1"1,14L do butli gazowej, oraz 9 mm do węża. Zgodny z normą EN16129. | | | |
|  | FPB-A310 | 21,8 x 1,14L | 29,80 |
| Reduktor gazowy do butli 11 kg 21,8x1,14L z manometrem i zaworem bezpieczeństwa Czynniki robocze: propan-butan. Maksymalne ciśnienie zasilania 16 bar, maksymalna wydajność 1,5 kg/h. Zastosowanie: do butli gazowych 11 kg wyposażonych w zawór z ręcznym otwieraniem i przyłączem 21,8x1,14L. Urządzenia gazowe o ciśnieniu 37 mbar. Przyłącza: 21,8x1"1,14L do butli gazowej, oraz 9 mm do węża. Zgodny z normą EN16129. | | | |
|  | FPB-A310IE | 21,8 x 1,14L | 57,30 |
| 3 warstwowy wąż do gazu ze zbrojeniem poliestrowym odpornym na rozerwanie Czynniki robocze: propan-butan. Wyprodukowany ze specjalnych komponentów PVC oraz różnych rodzajów kauczuku. Stosowany do transportu gazu propan butan, głównie do łączenia butli gazowych z odbiornikami gazu. Średnica: 9 x 2,5 mm. Jednostki handlowe: krążki 25 lub 50 m. Posiada homologację i certyfikat Zakładu Badań i Atestów "ZETOM". | | | |
|  | FPB-PB-925 | 9 x 2,5 mm | 5,70/mb |
| Złączka prosta z uszczelką i króćcem na wąż 9 mm Czynniki robocze: propan-butan. Przyłącza: 1/2" GW + połączenie wciskane do węża 9 mm, złączka zabezpieczona antykorozyjnie warstwą cynku. | | | |
|  | FPB-CP | 1/2" x 9 mm | 9,71 |

| Szkic wyrobu | Kod | Średnica | Cena netto |
|--|-----------|-------------|------------|
| Złączka kątowa z uszczelką i króćcem na wąż 9 mm Czynniki robocze: propan-butan. Przyłącza: 1/2" GW + połączenie wciskane do węża 9 mm, złączka zabezpieczona antykorozyjnie warstwą cynku. | | | |
|  | FPB-CK | 1/2" x 9 mm | 12,88 |
| Złączka kątowa z uszczelką Czynniki robocze: propan-butan. Przyłącza: 1/2" GW/GZ. | | | |
|  | FPB-C262A | 1/2" | 12,45 |
| Uszczelka do złązek propan-butan Materiał: guma NBR. | | | |
|  | FPB-UNBR | 1/2" | 1,02 |
| Redukcja do butli turystycznej Czynniki robocze: propan-butan. Przyłącza: 21,8 x 3/8" GZ/GW. Materiał: mosiądz. | | | |
|  | FPB-287 | 21,8 x 3/8" | 19,85 |
| Opaska zaciskowa 10/16 | | | |
|  | FPB-OP | 10/16 | 1,50 |

ZESTAWY GIĘTKO-ROZCIĄGLIWYCH PRZYŁĄCZY DO PODŁĄCZANIA KOTŁÓW FLEXO-COMBO

Przeznaczenie i zastosowanie:

Zestawy montażowe do kotłów dwufunkcyjnych lub jednofunkcyjnych, zapewniają możliwość wykonania połączeń o długości między 150-300 mm. Wykazują zdolność tłumienia drgań instalacji, co ma pozytywny wpływ na trwałość połączeń. Ich konstrukcja zapewnia niezmienny przekrój poprzeczny mimo dowolnego kształtowania przewodu.

| Szkic wyrobu | Kod | Długość [mm] | Cena netto [kpl.] |
|--------------|-----|--------------|-------------------|
|--------------|-----|--------------|-------------------|

Zestaw Flexo-Combo do podłączania kotłów dwufunkcyjnych - 150-300 mm

Komplet przyłączy potrzebnych do podłączenia kotła dwufunkcyjnego, składający się z 5 węży rozciągliwych:

1x przyłączy gazu, 4x przyłącza wody. Przewody: stal austenityczna AISI 304L, przyłącza GZ: stal AISI 304, przyłącza GW: stal AISI 304 (gaz) lub mosiądz CW 617N (woda), powłoka zewnętrzna przewodu gazowego - poliolefina.

Czynniki robocze:

- **Przewód gazowy:** gaz ziemny wysokometanowy, gaz ziemny zaazotowany, propan, propan-butan;

$P_{max} = 0,05 \text{ MPa}$, $T_{otoczenia} = -20^{\circ}\text{C} \div +120^{\circ}\text{C}$.

- **Przewody wodne:** woda; $P_{max} = 0,7 \text{ MPa}$, $T_{min} = -10^{\circ}\text{C}$, $T_{max} = +100^{\circ}\text{C}$.

Przewody wodne 150-300 mm:

GW z nakrętką obrotową i GZ stałe o średnicy DN 12 - 2 szt., GW z nakrętką obrotową i GZ stałe o średnicy DN 20 - 2 szt.

Zgodne z Polską Normą PN-EN ISO 10380.

Przewód gazowy 150-300 mm:

GW z nakrętką obrotową i GZ stałe o średnicy DN 20 (FPG-COMBO) lub DN 12 (FPG-COMBO-2) - 1 szt. Spełnia wymagania: UNI 11353.



| | | | |
|---|--------------------|----------------|---------------|
|  | FPG-COMBO | 150-300 | 307,00 |
| | FPG-COMBO-2 | 150-300 | 307,00 |

Zestaw Flexo-Combo Mono do podłączania kotłów monofunkcyjnych - 150-300 mm

Komplet przyłączy potrzebnych do podłączenia kotła monofunkcyjnego, składający się z 3 węży rozciągliwych

1x przyłączy gazu, 2x przyłącza wody. Przewody: stal austenityczna AISI 304L, przyłącza GZ: stal AISI 304, przyłącza GW: stal AISI 304 (gaz) lub mosiądz CW 617N (woda), powłoka zewnętrzna przewodu gazowego - poliolefina.

Czynniki robocze:

- **Przewód gazowy:** gaz ziemny wysokometanowy, gaz ziemny zaazotowany, propan, propan-butan;

$P_{max} = 0,05 \text{ MPa}$, $T_{otoczenia} = -20^{\circ}\text{C} \div +120^{\circ}\text{C}$.

- **Przewody wodne:** woda; $P_{max} = 0,7 \text{ MPa}$, $T_{min} = -10^{\circ}\text{C}$, $T_{max} = +100^{\circ}\text{C}$.

Przewody wodne 150-300 mm: GW z nakrętką obrotową i GZ stałe o średnicy DN 12 - 2 szt. Zgodne z Polską Normą PN-EN ISO 10380.

Przewód gazowy 150-300 mm: GW z nakrętką obrotową i GZ stałe o średnicy DN 20 - 1 szt. Spełnia wymagania: UNI 11353.

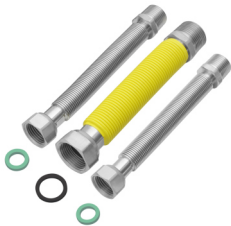

| | | | |
|---|-----------------------|----------------|---------------|
|  | FPG-COMBO-MONO | 150-300 | 180,00 |
|---|-----------------------|----------------|---------------|

ROZCIĄGLIWE PRZYŁĄCZA WODNE FLEXO-EXDROP

Przeznaczenie i zastosowanie:

Elastyczne, rozciągliwe przewody przyłączeniowe do instalacji sanitarnych i HVAC wykonane ze stali nierdzewnej. Konstrukcja oraz materiały wykorzystane w produkcji wężyków, sprawiają, że są one odporne na wysoką temperaturę oraz ciśnienie. Przyłącza utrzymują nadany im kształt oraz mogą być rozciągane nawet do 100% swojej początkowej długości. Pozwala to zachować bezpieczny margines długości, a stworzone połączenie jest trwałe, mocne i estetyczne.

| Szkic wyrobu | Kod | Średnica i dł. | Cena netto |
|---|---|---------------------|------------|
| Elastyczne wodne przyłącze rozciągliwe FPW2 - GW/GW lub FPW3 - GZ/GW | | | |
| Przewód: stal austenityczna AISI 304L, przyłącza GZ - stal AISI 304, przyłącza GW - mosiądz, uszczelka - typu klingeryt. Czynniki robocze: woda, glikol, olej. Parametry: $P_{max} = 0,8 \text{ MPa}$ dla 1/2"; 0,7 MPa dla 3/4"; 0,6 MPa dla 1"; 0,35 MPa dla 1 1/4"; 0,25 MPa dla 1 1/2"; 0,2 MPa dla 2"; $T_{max} = -10^{\circ}\text{C} \div +100^{\circ}\text{C}$. | | | |
| Przyłącza: 2xGW z nakrętką obrotową (FPW2) lub GZ końcówka stała i GW z nakrętką obrotową (FPW3). Spełnia wymagania PN-EN ISO 10380. | | | |
|  | FPW2 (GW/GW) lub FPW3 (GZ/GW) | 1/2" - 90-140 | 36,10 |
| | | 1/2" - 130-220 | 38,80 |
| | | 1/2" - 220-420 | 44,70 |
| | | 1/2" - 300-600 | 51,50 |
| | | 1/2" - 500-1000 | 62,40 |
| | | 1/2" - 750-1500 | 74,20 |
| | | 1/2" - 1000-2000 | 88,20 |
| | | 1/2"x3/4" - 90-140 | 43,60 |
| | | 1/2"x3/4" - 130-220 | 46,40 |
| | | 1/2"x3/4" - 220-420 | 53,50 |
| | | 1/2"x3/4" - 300-600 | 60,90 |
| | | 3/4" - 90-140 | 49,30 |
| | | 3/4" - 130-220 | 52,50 |
| | | 3/4" - 220-420 | 60,00 |
| | | 3/4" - 300-600 | 68,80 |
| | | 3/4" - 500-1000 | 84,00 |
| | | 3/4" - 750-1500 | 111,00 |
| | | 3/4" - 1000-2000 | 137,00 |
| | | 1" - 130-220 | 94,00 |
| | | 1" - 220-420 | 107,00 |
| 1" - 300-600 | 120,00 | | |
| 1" - 500-1000 | 146,00 | | |
| 1 1/4 - 130-220 | 288,00 | | |
| 1 1/4 - 220-420 | 319,00 | | |
| 1 1/4 - 250-500 | 329,00 | | |
| 1 1/4 - 300-600 | 345,00 | | |
| 1 1/4 - 500-1000 | 415,00 | | |
| 1 1/2 - 130-220 | 452,00 | | |
| 1 1/2 - 220-420 | 489,00 | | |
| 1 1/2 - 250-500 | 501,00 | | |
| 1 1/2 - 300-600 | 526,00 | | |
| 1 1/2 - 500-1000 | 631,00 | | |
| 2" - 130-220 | 640,00 | | |
| 2" - 220-420 | 680,00 | | |
| 2" - 500-1000 | 689,00 | | |

10lat
GWARANCJI



ROZCIĄGLIWE PRZYŁĄCZA WODNE DO BATERII FLEXO-EXTAP

Przeznaczenie i zastosowanie:

To wężyki do baterii pionowych, które w przeciwieństwie do tradycyjnych produktów, w całości wykonane zostały ze stali nierdzewnej. Taka konstrukcja wężyka, wpływa znacząco na wydłużenie jego żywotności i w konsekwencji zabezpiecza przed potencjalnym zalaniem. Wężyki można dowolnie kształtować (zachowują nadany kształt) oraz rozciągać do 100% ich długości początkowej.

| Szkic wyrobu | Kod | Średnica i dł. | Cena netto [kpl.] |
|--------------|-----|----------------|-------------------|
|--------------|-----|----------------|-------------------|

Elastyczne wodne przyłącze rozciągliwe Flexo-ExTap GW/GZ do baterii pionowych - komplet 2 szt.

Przewód: Stal austenityczna AISI 316L, przyłącza: stal AISI 304, nakrętka - mosiądz, uszczelka - NBR.

Czynniki robocze: woda.

Parametry: $P_{max} = 1,0 \text{ MPa}$, $T_{max} = -10^{\circ}\text{C} \div +100^{\circ}\text{C}$

Przyłącza: GW - obrotowa pod uszczelkę płaską, GZ - M10 do baterii.

Spełnia wymagania ISO 10380.



| | | | |
|--|------------------------|--|---|
|  | <p>FP-ExTap</p> | <p>3/8" - 150-300 3/8" - 200-400 3/8" - 250-500 3/8" - 300-600 3/8" - 400-800 3/8" - 500-1000</p> | <p>87,80 91,40 93,80 97,40 113,30 133,00</p> |
|--|------------------------|--|---|

ROZCIĄGLIWE PRZYŁĄCZA WODNE DO SPŁUCZKI WC FLEXO-EXFLUSH

Przeznaczenie i zastosowanie:

Przewody przyłączeniowe Flexo-ExFlush do spłuczki wc wykonane zostały w całości ze stali nierdzewnej. Przyłącza można formować oraz rozciągać do 100% ich długości początkowej. Flexo-ExFlush ze względu na swą karbowaną budowę może kompensować wydłużenia instalacji wywołane zmianami temperatury oraz absorbuje drgania wywołane otwarciem zaworów. Przewody zostały dodatkowo pokryte specjalną powłoką wyciszającą.

| Szkic wyrobu | Kod | Średnica i dł. | Cena netto |
|--|-------------|-----------------------------------|---------------------|
| <p>Elastyczne wodne przyłącze rozciągliwe Flexo-ExFlush GW/GW do spłuczek WC</p> <p>Przewód: stal austenityczna AISI 316L, powłoka zewnętrzna - poliolefina, nakrętka - mosiądz niklowany, uszczelka - NBR.</p> <p>Czynniki robocze: woda.</p> <p>Parametry: $P_{max} = 1,0 \text{ MPa}$, $T_{max} = -10^{\circ}\text{C} \div +50^{\circ}\text{C}$.</p> <p>Przyłącza: GW z nakrętką obrotową.</p> <p>Spełnia wymagania PN-EN ISO 10380.</p> | | | |
|  | <p>FPP2</p> | <p>3/8" - 150-300</p> | <p>29,90</p> |
| | | <p>3/8" - 200-400</p> | <p>34,50</p> |
| | | <p>3/8" - 250-500</p> | <p>38,90</p> |
| | | <p>3/8" - 300-600</p> | <p>43,30</p> |
| | | <p>1/2"x3/8" - 150-300</p> | <p>30,70</p> |
| | | <p>1/2"x3/8" - 200-400</p> | <p>35,10</p> |
| | | <p>1/2"x3/8" - 250-500</p> | <p>39,50</p> |
| | | <p>1/2"x3/8" - 300-600</p> | <p>44,00</p> |



SYSTEM FLEXO - KARBOWANE, ELASTYCZNE PRZEWODY PRZYŁĄCZENIOWE FLEXO-TUBE

Przeznaczenie i zastosowanie:

Flexo-Tube to karbowane, giętkie przewody wykonane z austenitycznej stali nierdzewnej AISI 316L zgodnie z PN-EN ISO 10380, przeznaczone do przyłączania domowych urządzeń do instalacji grzewczych, wody - w tym wody pitnej oraz instalacji solarnych.

| Szkic wyrobu | Kod | Rozmiar | Cena netto [mb] |
|--|--------|---------|-----------------|
| <p>Przewód elastyczny Flexo-Tube do instalacji solarnych i HVAC</p> <p>Jednostki handlowe: 12 mm, 16 mm, 20 mm i 25 mm – zwoje 5, 25 i 50 m; 32 mm - zwoje 25 i 50 m. Pozostałe rozmiary i długości na zamówienie.</p> <p>Parametry: $P_{max} = 1,6 \text{ MPa}$ (DN 12); $1,0 \text{ MPa}$ (DN 16 - DN 20); $0,6 \text{ MPa}$ (DN 25 - DN 32); $0,25 \text{ MPa}$ (DN40); $0,2 \text{ MPa}$ (DN50); $T_{max} = +250^{\circ}\text{C}$. Materiał: stal AISI 316L.</p> <p>Spełnia wymagania PN-EN ISO 10380.</p> | | | |
|  | FPO2 | 12x5 | 25,30 |
| | | 12x25 | 23,40 |
| | | 12x50 | 23,40 |
| | | 16x5 | 27,90 |
| | | 16x25 | 24,70 |
| | | 16x50 | 24,70 |
| | | 20x5 | 38,30 |
| | | 20x25 | 37,00 |
| | | 20x50 | 37,00 |
| | | 25x5 | 57,40 |
| | | 25x25 | 51,10 |
| | | 25x50 | 51,10 |
| | | 32x25 | 73,00 |
| | | 32x50 | 73,00 |
| | | 40x25 | 169,30 |
| | | 40x50 | 169,30 |
| 50x25 | 254,80 | | |
| 50x50 | 254,80 | | |

10lat
GWARANCJI



Przewód elastyczny Flexo-Tube w otulinie i płaszczu z PVC

Jednostki handlowe: zwoje 25 m i 50 m. **Materiał:** przewód - stal AISI 316L, otulina: kauczuk spieniony EPDM, grubość 13 mm, $\lambda = 0,038 \text{ W/mK}$.

Otulina warunkuje odporność na UV. Płaszcz wykonany z PVC stanowi zabezpieczenie przed ewentualnymi uszkodzeniami wywołanymi przez ptaki.



Parametry: $P_{max} = 1,6 \text{ MPa}$ (DN 12); $1,0 \text{ MPa}$ (DN 16 - DN 20); $0,6 \text{ MPa}$ (DN 25);

$T_{max} = -40^{\circ}\text{C} \div +150^{\circ}\text{C}$ (krótkotrwale 175°C). Spełnia wymagania PN-EN ISO 10380.

10lat
GWARANCJI



| | | | |
|---|-----------|----|--------|
|  | FPO2-PVCI | 12 | 59,70 |
| | | 16 | 51,90 |
| | | 20 | 89,30 |
| | | 25 | 115,90 |





| Szkic wyrobu | Kod | Rozmiar | Cena netto [mb] | | |
|--|---|---|-----------------|----|--------|
| <p>Podwójny przewód elastyczny Flexo-Tube w otulinie i płaszczu PVC, z przewodem sterującym</p> <p>Jednostki handlowe: zwoje 25 m i 50 m. Każdy krążek wyposażony jest w 4 komplety przyłączeniowe (nakrętka + pierścień + uszczelka).</p> <p>Materiał: przewód - stal AISI 316L, otulina: kauczuk spieniony EPDM, grubość 13 mm, $\lambda = 0,038$ W/mK. Otulina warunkuje odporność na UV. Płaszcz wykonany z PVC stanowi zabezpieczenie przed ewentualnymi uszkodzeniami wywołanymi przez ptaki.</p> <p>Przewód sterujący - 2,30x4,70 mm - miedź w izolacji silikonowej.</p> <p>Parametry: $P_{max} = 1,6$ MPa (DN 12); 1,0 MPa (DN 16 - DN 20); 0,6 MPa (DN 25); $T_{max} = -40^{\circ}\text{C} \div +150^{\circ}\text{C}$. Spełnia wymagania PN-EN ISO 10380.</p> |  |  | | | |
| | | | FP02-PVC2 | 12 | 117,00 |
| | | | | 16 | 114,00 |
| | | | | 20 | 168,00 |
| | | | | 25 | 225,00 |







KOMPONENTY SYSTEMU FLEXO

Przeznaczenie i zastosowanie:

W tym dziale znajdują się elementy niezbędne do wykonania instalacji z wykorzystaniem naszej karbowanej rury solarnej Flexo-Tube - półpierścienie oporowe, nakrętki, uszczelki, nypel i redukcje z czołem pod uszczelkę płaską, a także praski i głowice do spłaszczania karbów rury karbowanej Flexo-Tube.

| Szkic wyrobu | Kod | DN | Cena netto |
|--|----------------|---------------|------------|
| Komplet przyłączy do przewodów Flexo-Tube Komplet zawiera: 1x nakrętka, 1x uszczelka, 1x półpierścień oporowy. Nakrętki 1/2" ÷ 1": mosiądz CW 617N niklowany; Nakrętki > 1" : mosiądz CW 617N. | | | |
|  | FS01 | 1/2" | 8,95 |
| | | 3/4" | 13,39 |
| | | 1" | 18,36 |
| | | 1"1/4 | 32,96 |
| | | 1"1/2 | 52,00 |
| | | 2" | 85,00 |
| Półpierścień oporowy | | | |
|  | FPO | 1/2" | 1,75 |
| | | 3/4" | 2,35 |
| | | 1" | 3,90 |
| | | 1"1/4 | 8,00 |
| | | 1"1/2 | 10,00 |
| | | 2" | 21,00 |
| Uszczelka HILITE AFM | | | |
|  | FU | 1/2" | 1,50 |
| | | 3/4" | 2,52 |
| | | 1" | 3,24 |
| | | 1"1/4 | 5,20 |
| | | 1"1/2 | 6,00 |
| | | 2" | 7,00 |
| Nypel GZ (czoło pod uszczelkę płaską) Przyłącza gwintowane (GZ) ISO 228/1. | | | |
|  | 270FD-K | 1/2" x 1/2" | 8,23 |
| | | 3/4" x 3/4" | 12,72 |
| | | 1" x 1" | 18,26 |
| | | 1"1/4 x 1"1/4 | 45,10 |
| | | 3/4" x 1/2" | 22,33 |
| | | 1" x 3/4" | 35,31 |



| Szkic wyrobu | Kod | DN | Cena netto |
|--|-----------------|----------------------------------|--|
| Redukcja GZ/GW (czoło pod uszczelkę płaską) Przyłącza gwintowane (GZ/GW) ISO 228/1. | | | |
|  | 287FD-K | 3/4" x 1/2" 1" x 3/4" | 11,19 15,73 |
| Obcinak obrotowy do rur Zastosowanie: rury karbowane Flexo, rury miedziane oraz ze stali zwykłej i nierdzewnej. Zakres średnic: 5 - 50 mm. Szlifowane ostrze wykonane z wysokiej jakości stali. Sześć łożysk zapewniających dokładny chwyt i łatwy obrót narzędzia na ciętym elemencie. Gumowe elementy zapobiegające zsuwaniu się narzędzia z powierzchni. | | | |
|  | FP-1495 | DN 5 ÷ DN 50 | 96,00 |
| Praska do spłaszczania korbów rury Flexo-Tube (wszystkie typy) | | | |
|  | FP-PRESS | - | 241,00 |
| Głowica do praski FP-PRESS | | | |
|  | FP-WKL | 12 16 20 25 | 193,00 193,00 193,00 193,00 |
| Narzędzie do spłaszczania korbów rury Flexo-Tube | | | |
|  | FP-PLUG | 32 40 | 286,00 472,00 |



ARMATURA KOŁNIERZOWA, WODOCIĄGOWA, CIEPŁOWNICZA I PRZEMYSŁOWA

| | |
|---------------------------------------|----|
| PRZEPUSTNICE | 75 |
| ZASUWY MIĘKKOUSZCZELNIANE | 79 |
| ZAWORY I KLAPY ZWROTNE KOŁNIERZOWE | 80 |
| FILTRY KOŁNIERZOWE | 82 |
| KOMPENSATORY | 83 |
| REDUKTORY I STABILIZATORY CIŚNIENIA | 86 |
| ZAWORY PIERWSZEŃSTWA I PRIORYTETU | 87 |
| ZAWORY ELEKTROMAGNETYCZNE KOŁNIERZOWE | 89 |
| ZASUWY NOŻOWE | 90 |
| KURKI KULOWE KOŁNIERZOWE | 93 |
| ZAWORY GRZYBKOWE | 94 |
| KURKI KULOWE ZE STALI NIERDZEWNEJ | 95 |

PRZEPUSTNICE

Przeznaczenie i zastosowanie:

Przepustnice stosowane są w instalacjach wodociągowych, ciepłowniczych oraz do celów przemysłowych. Służą one do regulacji lub zamykania przepływu wody przemysłowej zimnej i gorącej, pary wodnej, powietrza i innych czynników nieagresywnych. W naszej ofercie dostępne są przepustnice sterowane ręcznie - za pomocą dźwigni lub przekładni ręcznej, przepustnice z napędem elektrycznym oraz przepustnice z napędem pneumatycznym.

| Szkic wyrobu | Kod | DN | Cena netto |
|---|----------------|-----|------------|
| Przepustnica międzykołnierzowa typu „WAFER” - Model A Korpus: żeliwo sferoidalne GJS-500-7, dysk: staliwo nierdzewne CF8M, manszeta: EPDM, trzpień: stal nierdzewna 1.4005. $P_{rob} = 1,6 \text{ MPa}$, $T_{rob} = -20^{\circ}\text{C} \div +120^{\circ}\text{C}$. Uniwersalne kołnierze PN 10/16. Korpus zabezpieczony przed korozją powłoką z żywicy epoksydowej. Przyłącza kołnierzowe zgodne z PN-EN 1092-2. Przyłącze do napędu zgodne z ISO 5211. Wykonanie zgodne z PN-EN 1074-2. | | | |
|  | K9.2420 | 50 | 210,00 |
| | | 65 | 240,00 |
| | | 80 | 279,00 |
| | | 100 | 404,00 |
| | | 125 | 526,00 |
| | | 150 | 641,00 |
| | | 200 | 1162,00 |
| Przepustnica międzykołnierzowa typu „WAFER” - Model B Korpus i dysk: żeliwo sferoidalne GJS-500-7, manszeta: EPDM, trzpień: stal nierdzewna 1.4005. $P_{rob} = 1,6 \text{ MPa}$, $T_{rob} = -20^{\circ}\text{C} \div +120^{\circ}\text{C}$. Uniwersalne kołnierze PN 10/16. Korpus zabezpieczony przed korozją powłoką z żywicy epoksydowej. Przyłącza kołnierzowe zgodne z PN-EN 1092-2. Przyłącze do napędu zgodne z ISO 5211. Wykonanie zgodne z PN-EN 1074-2. | | | |
|  | K9.2220 | 50 | 168,00 |
| | | 65 | 186,00 |
| | | 80 | 209,00 |
| | | 100 | 295,00 |
| | | 125 | 402,00 |
| | | 150 | 488,00 |
| | | 200 | 894,00 |
| Przepustnica międzykołnierzowa typu „WAFER” z dźwignią, przyłącze ISO 5211 do napędu Korpus: żeliwo szare GJL-250, dysk: żeliwo sferoidalne GJS-400, przylgnia: EPDM, wrzeciono sterujące: stal AISI 420. $P_{rob} = 1,6 \text{ MPa}$; $T_{rob} = -10^{\circ}\text{C} \div +110^{\circ}\text{C}$ (czasowo 130°C). Do przyłączy kołnierzowych PN10/PN16. Spełnia wymagania dyrektywy ciśnieniowej PED - 2014/68/EU. | | | |
|  | J9.1220 | 32 | 318,00 |
| | | 40 | 318,00 |
| | | 50 | 318,00 |
| | | 65 | 354,00 |
| | | 80 | 398,00 |
| | | 100 | 500,00 |
| | | 125 | 679,00 |
| | | 150 | 792,00 |
| | | 200 | 1 259,00 |
| | | 250 | 2 090,00 |
| 300 | 2 683,00 | | |



| Szkic wyrobu | Kod | DN | Cena netto |
|---|-----------------|-----|------------|
| Przepustnica międzykołnierzowa typu „WAFER” z przekładnią ręczną, przyłączy ISO 5211 do napędu Korpus: żeliwo szare GJL-250 (żeliwo sferoidalne GJS-400 od DN 700), dysk: żeliwo sferoidalne GJS-400, przylgnia: EPDM, wrzeciono sterujące: stal AISI 420 (od DN 350 - AISI 431). $P_{rob} = 1,6 \text{ MPa}$ (DN 100 - 300); $1,0 \text{ MPa}$ (DN 350 - 1000); $T_{rob} = -10^{\circ}\text{C} \div +110^{\circ}\text{C}$ (czasowo 130°C). Do przyłączy kołnierzowych PN10/PN16. Spełnia wymagania dyrektywy ciśnieniowej PED - 2014/68/EU. | | | |
|  | J9G.1220 | 100 | 953,00 |
| | | 125 | 1 236,00 |
| | | 150 | 1 370,00 |
| | | 200 | 1 849,00 |
| | | 250 | 2 804,00 |
| | | 300 | 3 504,00 |
| | | 350 | 5 784,00 |
| | | 400 | 8 378,00 |
| | | 450 | 11 366,00 |
| | | 500 | 19 411,00 |
| | | 600 | 26 862,00 |
| | | 700 | 68 883,00 |
| | | 800 | 87 650,00 |
| 900 | 117 309,00 | | |
| 1000 | 158 820,00 | | |



| | | | |
|--|----------------|-----|----------|
| Przepustnica międzykołnierzowa typu „WAFER” z dźwignią, przyłączy ISO 5211 do napędu (typ „LUC” na życzenie) Korpus: żeliwo szare GJL-250, dysk: stal nierdzewna A351-CF8M, przylgnia: EPDM, wrzeciono sterujące: stal nierdzewna AISI 420. $P_{rob} = 1,6 \text{ MPa}$; $T_{rob} = -10^{\circ}\text{C} \div +110^{\circ}\text{C}$ (czasowo 130°C). Do przyłączy kołnierzowych PN10/PN16. Spełnia wymagania dyrektywy ciśnieniowej PED - 2014/68/EU. | | | |
|  | J9.1420 | 32 | 355,00 |
| | | 40 | 355,00 |
| | | 50 | 355,00 |
| | | 65 | 423,00 |
| | | 80 | 482,00 |
| | | 100 | 693,00 |
| | | 125 | 963,00 |
| | | 150 | 1 197,00 |
| | | 200 | 2 026,00 |
| | | 250 | 3 615,00 |
| | | 300 | 5 119,00 |



| | | | |
|--|-----------------|-----|------------|
| Przepustnica międzykołnierzowa typu „WAFER” z przekładnią ręczną, przyłączy ISO 5211 do napędu (typ „LUC” na życzenie) Korpus: żeliwo szare GJL-250 (żeliwo sferoidalne GJS-400 od DN 700), dysk: stal nierdzewna A351-CF8M, przylgnia: EPDM, wrzeciono sterujące: stal AISI 420 (od DN 350 - AISI 431). $P_{rob} = 1,6 \text{ MPa}$ (DN 100 - 300); $1,0 \text{ MPa}$ (DN 350 - 1000); $T_{rob} = -10^{\circ}\text{C} \div +110^{\circ}\text{C}$ (czasowo 130°C). Do przyłączy kołnierzowych PN10/PN16. Spełnia wymagania dyrektywy ciśnieniowej PED - 2014/68/EU. | | | |
|  | J9G.1420 | 100 | 1 194,00 |
| | | 125 | 1 428,00 |
| | | 150 | 1 719,00 |
| | | 200 | 2 738,00 |
| | | 250 | 4 512,00 |
| | | 300 | 5 990,00 |
| | | 350 | 8 559,00 |
| | | 400 | 12 910,00 |
| | | 450 | 17 153,00 |
| | | 500 | 27 046,00 |
| | | 600 | 38 283,00 |
| | | 700 | 92 811,00 |
| | | 800 | 116 104,00 |
| 900 | 162 570,00 | | |
| 1000 | 226 799,00 | | |



| Szkic wyrobu | Kod | DN | Cena netto |
|--|-----------------|-----|------------|
| <p>Przepustnica międzykołnierzowa typu „WAFER” z napędem elektrycznym (typ „LUG” na życzenie)</p> <p>Korpus: żeliwo szare GJL-250, dysk: żeliwo sferoidalne GJS-400, przyłgnia: EPDM, wrzeciono sterujące: stal nierdzewna AISI 416. $P_{rob} = 1,6$ MPa (DN 40 - DN 150), 1,0 MPa (DN 200 - DN 250); $T_{rob} = -10^{\circ}\text{C} \div +110^{\circ}\text{C}$. Do przyłączy kołnierzowych PN10/PN16. Napęd elektryczny dwukierunkowy. Napięcie zasilania: 230V (na życzenie 24V). $\Delta P_{max} = 1,0$ MPa. Czas otwarcia: 8÷30s (w zależności od momentu obrotowego). Spełnia wymagania dyrektywy ciśnieniowej PED – 2014/68/EU.</p> | | | |
|  | J9E.1220 | 40 | 3 502,00 |
| | | 50 | 3 509,00 |
| | | 65 | 3 558,00 |
| | | 80 | 3 603,00 |
| | | 100 | 5 366,00 |
| | | 125 | 5 528,00 |
| | | 150 | 8 994,00 |
| | | 200 | 10 909,00 |
| 250 | 13 373,00 | | |
| <p>Przepustnica międzykołnierzowa typu „WAFER” z napędem elektrycznym (typ „LUG” na życzenie)</p> <p>Korpus: żeliwo szare GJL-250, dysk: stal A351-CF8M, wrzeciono sterujące: stal nierdzewna AISI 416, przyłgnia: EPDM. * na życzenie uszczelnienia z NBR i Viton®. $P_{rob} = 1,6$ MPa (DN 40 - DN 150), 1,0 MPa (DN 200 - DN 250); $T_{rob} = -10^{\circ}\text{C} \div +110^{\circ}\text{C}$. Do przyłączy kołnierzowych PN10/PN16. Napęd elektryczny dwukierunkowy. Napięcie zasilania: 230V (na życzenie 24V). $\Delta P_{max} = 1,0$ MPa. Czas otwarcia: 8 ÷ 30s (w zależności od momentu obrotowego). Spełnia wymagania dyrektywy ciśnieniowej PED – 2014/68/EU.</p> | | | |
|  | J9E.1420 | 40 | 3 569,00 |
| | | 50 | 3 574,00 |
| | | 65 | 3 663,00 |
| | | 80 | 3 729,00 |
| | | 100 | 5 990,00 |
| | | 125 | 6 010,00 |
| | | 150 | 9 538,00 |
| | | 200 | 11 826,00 |
| 250 | 15 362,00 | | |
| <p>Przepustnica międzykołnierzowa typu „WAFER” z napędem pneumatycznym (typ „LUG” na życzenie)</p> <p>Korpus: żeliwo szare GJL-250, dysk wymienny: żeliwo sferoidalne GJS-400, przyłgnia: EPDM, wrzeciono sterujące: stal nierdzewna AISI 416. $P_{rob} = 1,6$ MPa (DN 40 - DN 150), 1,0 MPa (DN 200 - DN 300); $T_{rob} = -10^{\circ}\text{C} \div +110^{\circ}\text{C}$. Do przyłączy kołnierzowych PN10/PN16. Napęd pneumatyczny dwukierunkowy. Ciśnienie sterujące: 0,6 MPa (6 bar). $\Delta P_{max} = 1,0$ MPa. * na życzenie wersja z cyklem powrotnym realizowanym za pomocą sprężyny. Spełnia wymagania dyrektywy ciśnieniowej PED – 2014/68/EU.</p> | | | |
|  | J9P.1220 | 40 | 1 827,00 |
| | | 50 | 1 835,00 |
| | | 65 | 2 053,00 |
| | | 80 | 2 103,00 |
| | | 100 | 2 423,00 |
| | | 125 | 2 604,00 |
| | | 150 | 3 115,00 |
| | | 200 | 4 154,00 |
| 250 | 8 777,00 | | |
| 300 | 9 973,00 | | |



| Szkic wyrobu | Kod | DN | Cena netto |
|---|------------------------|-----|------------|
| <p>Przepustnica międzykołnierzowa typu „WAFER” z napędem pneumatycznym (typ „LUG” na życzenie)</p> <p>Korpus: żeliwo szare GJL-250, dysk: stal A351-CF8M, wrzeciono sterujące: stal nierdzewna AISI 416, przyłgna: EPDM.</p> <p>* na życzenie uszczelnienia z NBR i Viton®.</p> <p>$P_{rob} = 1,6 \text{ MPa}$ (DN 40 - DN 150), $1,0 \text{ MPa}$ (DN 200 - DN 300); $T_{rob} = -10^{\circ}\text{C} \div +110^{\circ}\text{C}$. Do przyłączy kołnierzowych PN10/PN16.</p> <p>Napęd pneumatyczny dwukierunkowy. Ciśnienie sterujące: $0,6 \text{ MPa}$ (6 bar). $\Delta P_{max} = 1,0 \text{ MPa}$.</p> <p>** na życzenie wersja z cyklem powrotnym realizowanym za pomocą sprężyny.</p> <p>Spełnia wymagania dyrektywy ciśnieniowej PED - 2014/68/EU.</p> | | | |
|  | <p>J9P.1420</p> | 40 | 1 899,00 |
| | | 50 | 1 909,00 |
| | | 65 | 2 166,00 |
| | | 80 | 2 237,00 |
| | | 100 | 2 708,00 |
| | | 125 | 3 009,00 |
| | | 150 | 3 699,00 |
| | | 200 | 5 345,00 |
| | | 250 | 10 736,00 |
| | | 300 | 14 068,00 |





ZASUWY MIĘKKOUSZCZELNIANE

Przeznaczenie i zastosowanie:

Zasuwy miękkouszczelniane znajdują zastosowanie w instalacjach wodnych. Sterują przepływem czynnika roboczego w rurociągu pracując dwupołożeniowo - w pozycji całkowicie zamkniętej, bądź całkowicie otwartej.



| Szkic wyrobu | Kod | DN | Cena netto |
|--|----------------|-------|------------|
| Zasuwa miękkouszczelniana kołnierzowa F4 - Model A Korpus, klin oraz pokrywa: żeliwo sferoidalne GJS-450-10, trzpień: stal nierdzewna 1.4021, uszczelnienie EPDM. $P_{rob} = 1,6 \text{ MPa}$, $T_{rob} = -10^{\circ}\text{C} \div +70^{\circ}\text{C}$. Uniwersalne kołnierze PN 10/16. Korpus zabezpieczony przed korozją powłoką z żywicy epoksydowej. Przyłącza kołnierzowe zgodne z PN-EN 1092-2. Długość zabudowy: F4. Wykonanie zgodne z PN-EN 1074-2. | | | |
|  | 20.2220 | 50 | 450,00 |
| | | 65 | 650,00 |
| | | 80 | 700,00 |
| | | 100 | 850,00 |
| | | 125 | 1 200,00 |
| | | 150 | 1 450,00 |
| Zasuwa miękkouszczelniana kołnierzowa F4 - Model B Korpus, klin oraz pokrywa: żeliwo sferoidalne GJS-400-15, trzpień: stal nierdzewna 1.4005, uszczelnienie EPDM. $P_{rob} = 1,6 \text{ MPa}$, $T_{rob} = -10^{\circ}\text{C} \div +70^{\circ}\text{C}$. Uniwersalne kołnierze PN 10/16. Korpus zabezpieczony przed korozją powłoką z żywicy epoksydowej. Przyłącza kołnierzowe zgodne z PN-EN 1092-2. Długość zabudowy: F4. Wykonanie zgodne z PN-EN 1074-2. | | | |
|  | 30.2220 | 50 | 445,00 |
| | | 65 | 530,00 |
| | | 80 | 695,00 |
| | | 100 | 830,00 |
| Kółko ręczne do zasuw miękkouszczelnianej kołnierzowej F4 - model A Żeliwo sferoidalne GJS-450-10. | | | |
|  | 20.K | 50-65 | 40,00 |
| | | 80 | 51,00 |
| | | 100 | 75,00 |
| | | 125 | 98,00 |
| | | 150 | 116,00 |



ZAWORY I KLAPY ZWROTNE KOŁNIERZOWE

Przeznaczenie i zastosowanie:

Zawory zwrotne i klapy zwrotne stosowane są w instalacjach wodnych, grzewczych i innych w których płynie nieagresywny czynnik roboczy. Służą do zabezpieczenia przed cofaniem się czynnika roboczego w rurociągu.

| Szkic wyrobu | Kod | DN | Cena netto |
|--|----------------|-----|------------|
| Zawór zwrotny dwupłytkowy Zawór międzykołnierzowy, praca w położeniu pionowym lub poziomym. Korpus: żeliwo szare GJL-250, sprężyna: stal nierdzewna 1.4372, płytki: stal nierdzewna 1.4408, sworznie: stal nierdzewna 1.4005, uszczelnienie korpusu: EPDM. $P_{rob} = 1,6 \text{ MPa}$, $T_{rob} = -10^{\circ}\text{C} \div +110^{\circ}\text{C}$. Przyłącza międzykołnierzowe PN 10/16, zgodne z PN-EN 1092-2. Wykonanie zgodne z PN-EN 558-1: szereg 16. | | | |
|  | D6.1420 | 50 | 164,00 |
| | | 65 | 208,00 |
| | | 80 | 292,00 |
| | | 100 | 366,00 |
| | | 125 | 490,00 |
| | | 150 | 669,00 |
| | | 200 | 2 131,00 |
| | | 250 | 3 568,00 |
| | | 300 | 4 987,00 |
| 350 | 10 028,00 | | |
| Zawór grzybkowy zwrotny ze sprężynowym dociskiem Korpus: żeliwo szare GJL-250, grzyb: stal nierdzewna AISI 303, uszczelniacze grzyba: EPDM, sprężyna: stal nierdzewna AISI 303. $P_{rob} = 1,6 \text{ MPa}$, $T_{rob} = -10^{\circ}\text{C} \div +110^{\circ}\text{C}$. Przyłącza kołnierzowe PN16. Spełnia wymagania dyrektywy ciśnieniowej PED – 2014/68/EU. * Na życzenie uszczelnienia Viton®. | | | |
|  | F5.000 | 50 | 695,00 |
| | | 65 | 957,00 |
| | | 80 | 1 134,00 |
| | | 100 | 1 432,00 |
| | | 125 | 2 252,00 |
| | | 150 | 3 109,00 |
| | | 200 | 5 014,00 |
| | | 250 | 7 045,00 |
| | | 300 | 9 562,00 |
| Klapa zwrotna, międzykołnierzowa ze sprężynowym dociskiem dysku Korpus, dysk: stal nierdzewna AISI 316, sprężyna: stal nierdzewna AISI 302, pierścienie uszczelniające: NBR. $P_{rob} = 2,5 \text{ MPa}$ (DN 50 ÷ DN 200), $1,6 \text{ MPa}$ (DN 250); $T_{rob} = -10^{\circ}\text{C} \div +100^{\circ}\text{C}$. Do przyłączy kołnierzowych PN 6, PN 10, PN 16, PN 25. Spełnia wymagania dyrektywy ciśnieniowej PED – 2014/68/EU. * Na życzenie uszczelnienia Viton®, PTFE. | | | |
|  | M6.620 | 50 | 1 155,00 |
| | | 65 | 1 460,00 |
| | | 80 | 1 697,00 |
| | | 100 | 2 042,00 |
| | | 125 | 2 812,00 |
| | | 150 | 3 512,00 |
| | | 200 | 5 209,00 |
| | | 250 | 8 603,00 |



| Szkic wyrobu | Kod | DN | Cena netto |
|---|----------------|-----|------------|
| Kłapa zwrotna, międzykołnierzowa Korpus, dysk: stal węglowa, pierścienie uszczelniające: EPDM. $P_{rob} = 1,6 \text{ MPa}$ (DN 40 - DN 200), $1,0 \text{ MPa}$ (DN 250 - DN 600); $T_{rob} = -10^{\circ}\text{C} \div +110^{\circ}\text{C}$. Do przyłączy kołnierzowych PN16. *na życzenie uszczelnienie NBR. | | | |
|  | 06.000 | 40 | 255,00 |
| | | 50 | 268,00 |
| | | 65 | 286,00 |
| | | 80 | 343,00 |
| | | 100 | 451,00 |
| | | 125 | 627,00 |
| | | 150 | 777,00 |
| | | 200 | 1 244,00 |
| | | 250 | 1 912,00 |
| | | 300 | 3 170,00 |
| | | 350 | 4 196,00 |
| | | 400 | 6 097,00 |
| | | 450 | 9 267,00 |
| 500 | 12 194,00 | | |
| 600 | 19 267,00 | | |
| Kłapa zwrotna, międzykołnierzowa Korpus, dysk: stal nierdzewna AISI 316, pierścienie uszczelniające: FKM. $P_{rob} = 1,6 \text{ MPa}$ (DN 40 - DN 200), $1,0 \text{ MPa}$ (DN 250 - DN 600); $T_{rob} = -10^{\circ}\text{C} \div +180^{\circ}\text{C}$. Do przyłączy kołnierzowych PN16. | | | |
|  | 06.600 | 40 | 682,00 |
| | | 50 | 683,00 |
| | | 65 | 953,00 |
| | | 80 | 1 122,00 |
| | | 100 | 1 488,00 |
| | | 125 | 2 049,00 |
| | | 150 | 2 702,00 |
| | | 200 | 4 442,00 |
| | | 250 | 7 834,00 |
| | | 300 | 11 218,00 |
| | | 350 | 14 919,00 |
| | | 400 | 20 242,00 |
| | | 450 | 27 187,00 |
| 500 | 35 582,00 | | |
| 600 | 53 061,00 | | |
| Zawór zwrotny motylkowy, międzykołnierzowy - długość zabudowy EN558-16 (lub EN558-50) Korpus: żeliwo szare GJL-250, dysk: żeliwo sferoidalne GJS-400, sprężyna: stal nierdzewna AISI 304, uszczelnienie NBR. $P_{rob} = 1,6 \text{ MPa}$ (DN 50 - DN 300); $1,0 \text{ MPa}$ (DN 350 - DN 600); $T_{rob} = -10^{\circ}\text{C} \div +80^{\circ}\text{C}$. Do przyłączy kołnierzowych PN 10/PN 16/PN 25. Spełnia wymagania dyrektywy ciśnieniowej PED - 2014/68/EU. | | | |
|  | D6.1210 | 50 | 302,00 |
| | | 65 | 327,00 |
| | | 80 | 403,00 |
| | | 100 | 504,00 |
| | | 125 | 630,00 |
| | | 150 | 881,00 |
| | | 200 | 1 436,00 |
| | | 250 | 2 015,00 |
| | | 300 | 2 943,00 |
| | | 350 | 5 799,00 |
| | | 400 | 8 312,00 |
| | | 450 | 11 082,00 |
| | | 500 | 14 860,00 |
| 600 | 18 386,00 | | |



FILTRY KOŁNIERZOWE

Przeznaczenie i zastosowanie:

Filtry stosowane są na przyłączach budynków do sieci wodociągowej, w instalacjach zimnej i ciepłej wody użytkowej oraz w instalacjach grzewczych. Odfiltrują zanieczyszczenia pochodzenia mechanicznego i biologicznego. Zapobiegają możliwym przyczynom uszkodzenia urządzeń pracujących w instalacjach, jak: pompy, kotły grzewcze, zawory antyskażeniowe, reduktory ciśnienia i inna armatura. Posiadają możliwość ręcznego usuwania nagromadzonego osadu.

| Szkic wyrobu | Kod | DN | Cena netto |
|--|-----------------------|------------|-----------------|
| <p>Filtr siatkowy kołnierzowy Korpus, pokrywa i korek: żeliwo sferoidalne GJS-400-15, siatka filtracyjna: stal nierdzewna 1.4301. $P_{rob} = 1,6 \text{ MPa}$, $T_{rob} = -15^{\circ}\text{C} \div +150^{\circ}\text{C}$ (DN 50 - DN 150); $T_{rob} = -15^{\circ}\text{C} \div +110^{\circ}\text{C}$ (dla pozostałych średnic). Filtr zabezpieczony przed korozją powłoką z żywicy epoksydowej. Uniwersalne kołnierze PN 10/16. Przyłącza kołnierzowe zgodne z PN-EN 1092-2. Wykonanie zgodnie z PN-EN 558-1: szereg 1.</p> | | | |
|  | <p>11.2060</p> | 15 | 124,00 |
| | | 20 | 141,00 |
| | | 25 | 189,00 |
| | | 32 | 223,00 |
| | | 40 | 256,00 |
| | | 50 | 403,00 |
| | | 65 | 502,00 |
| | | 80 | 615,00 |
| | | 100 | 917,00 |
| | | 125 | 1 245,00 |
| | | 150 | 1 838,00 |
| | | 200 | 3 196,00 |
| 250 | 6 196,00 | | |
| 300 | 9 769,00 | | |



KOMPENSATORY

Przeznaczenie i zastosowanie:

Kompensatory stosowane są do podłączania do rurociągu pomp i innych urządzeń wywołujących wibrację. Kompensatory mieszkowe służą do kompensacji termicznego wydłużenia rurociągu. Mieszek, wykonany z cienkiej blachy stalowej jest bardzo elastyczny, dzięki czemu może skutecznie pochłaniać destrukcyjne odkształcenia cieplne oraz mechaniczne rurociągu i zabezpieczać przed wystąpieniem naprężeń. Kompensatory gumowe służą do tłumienia drgań i redukcji hałasu oraz niewielkiej kompensacji długości (max. 2÷3 mm) i nie-osowości instalacji (max. 0,5°).

| Szkic wyrobu | Kod | DN | Cena netto |
|--|----------------|-----|------------|
| Kompensator elastomerowy, jednosferyczny, kołnierzowy Kołnierze: stal węglowa ocynkowana, mieszek wykonany z EPDM z nylonową warstwą wzmacniającą. $P_{rob} = 1,6 \text{ MPa}$ (DN 32 - DN 300), $1,0 \text{ MPa}$ (DN 350 - DN 600), $T_{rob} = -15^{\circ}\text{C} \div +115^{\circ}\text{C}$. Zdolność próżniowa 700 mm/Hg. Przyłącza kołnierzowe PN 10/16, zgodne z PN-EN 1092-1. | | | |
|  | F8.3020 | 32 | 322,00 |
| | | 40 | 322,00 |
| | | 50 | 228,00 |
| | | 65 | 280,00 |
| | | 80 | 339,00 |
| | | 100 | 398,00 |
| | | 125 | 571,00 |
| | | 150 | 742,00 |
| | | 200 | 1 517,00 |
| | | 250 | 2 245,00 |
| | | 300 | 2 730,00 |
| | | 350 | 4 382,00 |
| | | 400 | 5 438,00 |
| 450 | 5 943,00 | | |
| 500 | 7 880,00 | | |
| 600 | 11 102,00 | | |



| | | | |
|--|----------------|--------|--------|
| Kompensator elastomerowy, dwusferyczny, gwintowany Przyłącza gwintowane, pierścienie i nakrętki: żeliwo ciągliwe, mieszek wykonany z EPDM z nylonową warstwą wzmacniającą. $P_{rob} = 1,6 \text{ MPa}$, $T_{rob} = -10^{\circ}\text{C} \div +115^{\circ}\text{C}$. Zdolność próżniowa 500 mm/Hg. Przyłącza gwintowane (GW - półsrubunki), zgodne z PN ISO 7-1. | | | |
|  | T8.2020 | 3/4" | 85,00 |
| | | 1" | 97,00 |
| | | 1 1/4" | 118,00 |
| | | 1 1/2" | 140,00 |
| | | 2" | 170,00 |
| | | 2 1/2" | 277,00 |
| | | 3" | 326,00 |



| Szkic wyrobu | Kod | DN | Ruch osiowy | Cena netto |
|--------------|-----|----|-------------|------------|
|--------------|-----|----|-------------|------------|

Kompensator mieszkowy, kołnierzowy

Mieszek oraz osłona wewnętrzna wykonane ze stali 1.4541 (stal austenityczna, chromowo-niklowa, utwardzana dodatkiem tytanu), kołnierze: stal węglowa St 37.2. $P_{rob} = 1,6 \text{ MPa}$, $T_{rob} = -20^{\circ}\text{C} \div +300^{\circ}\text{C}$.
Praca w położeniu pionowym lub poziomym, ruch osiowy: $-20 \text{ mm}/+10 \text{ mm}$ (niezależnie od rozmiaru).
Przyłącza kołnierzowe PN 10/16, zgodne z PN-EN 1092-1.



| | | | |
|------------|-----------------|------------|-----------------|
| | F9.3040 | 25 | 701,00 |
| | | 32 | 789,00 |
| | | 40 | 861,00 |
| | | 50 | 950,00 |
| | | 65 | 1 092,00 |
| | | 80 | 1 340,00 |
| | | 100 | 1 632,00 |
| | | 125 | 1 984,00 |
| | | 150 | 2 586,00 |
| | | 200 | 4 131,00 |
| 250 | 5 722,00 | | |

Kompensator mieszkowy

Przyłącza: stal St 37.2, mieszek i wewnętrzna wkładka: AISI 321. $P_{rob} = 1,6 \text{ MPa}$, $T_{rob} = -20^{\circ}\text{C} \div +300^{\circ}\text{C}$ (dla max 1,0 MPa).
Przyłącza kołnierzowe PN 16. Ruch osiowy zależny od rozmiaru kompensatora.
Spełnia wymagania dyrektywy ciśnieniowej PED - 2014/68/EU.



| | | | | |
|------------|-----------------|-----------------|----------------|-----------------|
| | F10.3040 | 25 | ± 11 mm | 1 076,00 |
| | | 32 | ± 10 mm | 1 207,00 |
| | | 40 | ± 13 mm | 1 308,00 |
| | | 50 | ± 20 mm | 1 546,00 |
| | | 65 | ± 20 mm | 1 741,00 |
| | | 80 | ± 25 mm | 1 990,00 |
| | | 100 | ± 32 mm | 2 332,00 |
| | | 125 | ± 33 mm | 2 785,00 |
| | | 150 | ± 40 mm | 3 619,00 |
| | | 200 | ± 33 mm | 4 695,00 |
| 250 | ± 40 mm | 6 145,00 | | |

Kompensator mieszkowy do spawania

Mieszek oraz osłona wewnętrzna wykonane ze stali 1.4541 (stal austenityczna, chromowo-niklowa, utwardzana dodatkiem tytanu), przyłącza do spawania: stal węglowa St 37.2. $P_{rob} = 1,6 \text{ MPa}$, $T_{rob} = -20^{\circ}\text{C} \div +300^{\circ}\text{C}$.
Praca w położeniu pionowym lub poziomym, ruch osiowy: $-20 \text{ mm}/+10 \text{ mm}$ (niezależnie od rozmiaru).
Przyłącza do spawania doczołowo.



| | | | |
|------------|-----------------|------------|-----------------|
| | T9.3040 | 25 | 456,00 |
| | | 32 | 471,00 |
| | | 40 | 507,00 |
| | | 50 | 532,00 |
| | | 65 | 597,00 |
| | | 80 | 663,00 |
| | | 100 | 812,00 |
| | | 125 | 950,00 |
| | | 150 | 1 279,00 |
| | | 200 | 1 811,00 |
| 250 | 2 470,00 | | |

| Szkic wyrobu | Kod | DN | Ruch osiowy | Cena netto |
|--------------|-----|----|-------------|------------|
|--------------|-----|----|-------------|------------|

Kompensator mieszkowy

Przyłącza: stal St 37.2, mieszek i wewnętrzna wkładka: AISI 321. $P_{rob} = 1,6 \text{ MPa}$, $T_{rob} = -20^{\circ}\text{C} \div +300^{\circ}\text{C}$ (dla max 1,0 MPa).

Końcówki do spawania. Ruch osiowy zależny od rozmiaru kompensatora.

Spełnia wymagania dyrektywy ciśnieniowej PED - 2014/68/EU.





| | | | | |
|---|-----------------|------------|----------------|-----------------|
|  | T10.3040 | 25 | ± 11 mm | 805,00 |
| | | 32 | ± 10 mm | 871,00 |
| | | 40 | ± 13 mm | 902,00 |
| | | 50 | ± 20 mm | 942,00 |
| | | 65 | ± 20 mm | 1 378,00 |
| | | 80 | ± 25 mm | 1 546,00 |
| | | 100 | ± 32 mm | 1 782,00 |
| | | 125 | ± 33 mm | 2 085,00 |
| | | 150 | ± 40 mm | 2 488,00 |
| | | 200 | ± 33 mm | 3 249,00 |
| | | 250 | ± 40 mm | 4 124,00 |

REDUKTORY I STABILIZATORY CIŚNIENIA

Przeznaczenie i zastosowanie:

Reduktory ciśnienia służą do redukcji ciśnienia zasilającego w instalacji wodnej, zaś reduktory-stabilizatory do redukcji oraz jego stabilizacji na zadanym poziomie. Wyposażone są w manometry. Umożliwiają redukcję ciśnienia zasilającego z zakresu 1,6 ÷ 2,5 MPa do zakresu 0,1 ÷ 1,2 MPa – w zależności od modelu. Mogą być stosowane zarówno w budownictwie mieszkaniowym, na sieciach wodociągowych, w rolnictwie oraz do celów przemysłowych.

| Szkic wyrobu | Kod | DN | Cena netto |
|---|------------|-----|------------|
| Reduktor ciśnienia | | | |
| Korpus: żeliwo GJL-250, części wewnętrzne: brąz i mosiądz, uszczelnienia: guma NBR. $P_{zasil} = 1,6 \text{ MPa}$; $P_{reduk} = 0,1 \div 0,7 \text{ MPa}$ (typ 235), $P_{reduk} = 0,4 \div 1,2 \text{ MPa}$ (typ 236); $T_{rob} = -10^{\circ}\text{C} \div +80^{\circ}\text{C}$. Przyłącza kołnierzowe PN 16. Manometr w zestawie, przyłącza do manometru (GW) ISO 7/1-1/4. Spełnia wymagania dyrektywy ciśnieniowej PED - 2014/68/EU. | | | |
|  | 235/236 | 50 | 9 640,00 |
| | | 65 | 10 590,00 |
| | | 80 | 12 963,00 |
| | | 100 | 16 936,00 |
| | | 125 | 24 899,00 |
| | | 150 | 33 333,00 |
| | | 200 | 75 310,00 |
| | | 250 | 150 723,00 |
| 300 | 168 616,00 | | |
| Reduktor i stabilizator ciśnienia, membranowy | | | |
| Długość zabudowy DIN3202-FI. Zawór redukuje i stabilizuje ciśnienie wyjściowe niezależnie od wahań ciśnienia zasilającego. Korpus: żeliwo sferoidalne GJS-400, zawieradło, sprężyna, prowadnica trzpienia: stal nierdzewna AISI 304, membrana: EPDM. $P_{max.wyjściowe} = 2,5 \text{ MPa}$, $P_{wyjściowe} = 0,1 \div 1,1 \text{ MPa}$, $T_{rob} = +2^{\circ}\text{C} \div +80^{\circ}\text{C}$. Warianty przyłączy kołnierzowych PN 10, PN 16, PN 25. Spełnia wymagania normy PN-EN 1074. | | | |
|  | 12.100 | 50 | 9 735,00 |
| | | 65 | 10 355,00 |
| | | 80 | 12 087,00 |
| | | 100 | 15 223,00 |
| | | 150 | 21 233,00 |



ZAWORY PIERWSZEŃSTWA I PRIORYTETU

Przeznaczenie i zastosowanie:

Zawory uniemożliwiający rozchód wody za zaworem, jeśli ciśnienie na wejściu spadnie poniżej ustalonej na pilocie wartości. Stosowane np. za odgałęzieniem p.poż. - do zabezpieczenia odpowiedniego ciśnienia w rurociągu p.poż., poprzez odcięcie wody bytowej.

| Szkic wyrobu | Kod | DN | Cena netto |
|---|----------------|--------|------------|
| Zawór priorytetu membranowy - przyłącza kołnierzowe Długość zabudowy: DIN3202-FI. Korpus: żeliwo sferoidalne GJS-400, zawieradło, sprężyna, prowadnica trzpienia: stal nierdzewna AISI 304, membrana: EPDM wzmacniany nylonem. UWAGA!!! Nie zaleca się stosowania przy ciśnieniu zasilania niższym niż 0,3 MPa. $P_{\text{max.wejściowe}} = 2,5 \text{ MPa}$ (dla wariantu PN 25); $T_{\text{rob}} = +2^{\circ}\text{C} \div +80^{\circ}\text{C}$. Zakres podtrzymania ciśnienia 0,2 MPa ÷ 1,1 MPa. Warianty przyłączy kołnierzowych PN 10, PN 16, PN 25. Spełnia wymagania normy PN-EN 1074. | | | |
|  | 12.103 | 50 | 10 780,00 |
| | | 65 | 11 499,00 |
| | | 80 | 13 263,00 |
| | | 100 | 16 431,00 |
| | | 150 | 22 540,00 |
| Zawór priorytetu - przyłącza gwintowane Korpus: żeliwo sferoidalne GJS-400, śruby, podkładka: stal nierdzewna A2/galwanizowana, przepona: EPDM wzmacniany nylonem. UWAGA!!! Nie zaleca się stosowania przy ciśnieniu zasilania niższym niż 0,3 MPa. $P_{\text{max.rob}} = 1,6 \text{ MPa}$, $T_{\text{rob}} = +0,5^{\circ}\text{C} \div +50^{\circ}\text{C}$. Zakres podtrzymania ciśnienia - standardowo: 0,1 MPa ÷ 0,65 MPa (na zamówienie: 0,3 MPa ÷ 1,20 MPa). Spełnia wymagania normy PN-EN 1074. | | | |
|  | 12.103 | 3/4" | 5 390,00 |
| | | 1" | 5 390,00 |
| | | 1 1/4" | 5 847,00 |
| | | 1 1/2" | 6 109,00 |
| | | 2" | 6 403,00 |
| | | 2 1/2" | 6 762,00 |
| Zawór priorytetu stalowy - przyłącza gwintowane Zawór uniemożliwiający rozchód wody za zaworem, jeśli ciśnienie na wejściu spadnie poniżej poziomu, ustawionego śrubą regulacyjną. Korpus, trzpień, sprężyny, trzpień regulacyjny: stal nierdzewna; membrana: EPDM. $P_{\text{max.wejściowe}} = 1,6 \text{ MPa}$, $T_{\text{rob}} = -15^{\circ}\text{C} \div +80^{\circ}\text{C}$. Zakres regulacji ciśnienia 0,1 MPa ÷ 0,5 MPa (lub, na zamówienie 0,3 MPa ÷ 0,8 MPa). Spełnia wymagania normy PN-EN 1074. | | | |
|  | 12.103S | 1" | 4 060,00 |
| | | 1 1/2" | 5 961,00 |
| | | 2" | 6 283,00 |



| Szkic wyrobu | Kod | DN | Cena netto |
|--|---------------|------------|------------------|
| Zawór pierwszeństwa membranowy - przyłącza kołnierzowe Długość zabudowy DIN3202-FI. Korpus: żeliwo sferoidalne GJS-400, zawieradło, sprężyna, prowadnica trzpienia: stal nierdzewna AISI 304, membrana: EPDM wzmocniony nylonem. W normalnych warunkach pracy redukuje i stabilizuje ciśnienie wody bytowej. UWAGA!!! Nie zaleca się stosowania przy ciśnieniu zasilania niższym niż 0,3 MPa. $P_{\text{max.wejściowe}} = 2,5 \text{ MPa}$ (dla wariantu PN 25); $T_{\text{rob}} = +2^{\circ}\text{C} \div +80^{\circ}\text{C}$. Zakres podtrzymania ciśnienia 0,2 MPa ÷ 1,1 MPa. Warianty przyłączy kołnierzowych PN10, PN16, PN25. Spełnia wymagania normy PN-EN 1074. | | | |
|  | 12.102 | 50 | 12 067,00 |
| | | 65 | 12 733,00 |
| | | 80 | 14 500,00 |
| | | 100 | 17 667,00 |
| | | 150 | 23 733,00 |



| | | | |
|---|---------------|---------------|-----------------|
| Zawór pierwszeństwa - przyłącza gwintowane Korpus: żeliwo sferoidalne GJS-400, śruby podkładka: stal nierdzewna A2/galwanizowana, przepona: EPDM wzmocniony nylonem. W normalnych warunkach pracy redukuje i stabilizuje ciśnienie wody bytowej. UWAGA!!! Nie zaleca się stosowania przy ciśnieniu zasilania niższym niż 0,3 MPa. $P_{\text{max.rob}} = 1,6 \text{ MPa}$, $T_{\text{rob}} = +0,5^{\circ}\text{C} \div +50^{\circ}\text{C}$. Zakres podtrzymania ciśnienia - standardowo: 0,1 MPa ÷ 0,65 MPa (na zamówienie: 0,3 MPa ÷ 1,20 MPa). Spełnia wymagania normy PN-EN 1074. | | | |
|  | 12.102 | 3/4" | 6 068,00 |
| | | 1" | 6 068,00 |
| | | 1 1/4" | 6 479,00 |
| | | 1 1/2" | 6 726,00 |
| | | 2" | 7 038,00 |
| | | 2 1/2" | 7 400,00 |



ZAWORY ELEKTROMAGNETYCZNE KOŁNIERZOWE

Przeznaczenie i zastosowanie:

Zawory elektromagnetyczne kołnierzowe służą do otwierania i zamykania przepływu czynnika roboczego. Pracują wyłącznie w położeniach: całkowicie otwarty albo całkowicie zamknięty. Znajdują zastosowanie w instalacjach wodnych. Charakteryzują się bardzo krótkim czasem otwarcia/zamknięcia. Nie stosować do mediów ściśliwych.

| Szkic wyrobu | Kod | DN | Cena netto |
|---|--------|-------|------------|
| Elektrozawór kołnierzowy - normalnie zamknięty | | | |
| Korpus: żeliwo GJL-250, części wewnętrzne: brąz i mosiądz, uszczelnienia: guma NBR. $P_{zasil} = 1,6 \text{ MPa}$; $T_{rob} = -10^{\circ}\text{C} \div +80^{\circ}\text{C}$. | | | |
| Wymaga różnicy ciśnień w zakresie $\Delta P_{min} < 0,03 \text{ MPa}$ i $\Delta P_{max} < 0,1 \text{ MPa}$ do prawidłowego działania. | | | |
| Przyłącza kołnierzowe PN 16. Napięcie zasilania cewki do wyboru: 230V lub 24V. Spełnia wymagania dyrektyw 2014/30/EU i 2014/68/EU – płytny kategorii I. | | | |
|  | ESM82 | 50 | 9 067,00 |
| | | 65 | 9 896,00 |
| | | 80 | 11 203,00 |
| | | 100 | 15 703,00 |
| Elektrozawór kołnierzowy membranowy - normalnie zamknięty | | | |
| Korpus: żeliwo sferoidalne GJS-400, membrana: EPDM, części wewnętrzne: stal nierdzewna, staliwo, mosiądz, uszczelnienia: guma NBR. $P_{zasil} = 0,1 \div 1,6 \text{ MPa}$; $T_{rob} = -10^{\circ}\text{C} \div +80^{\circ}\text{C}$ | | | |
| Wymaga różnicy ciśnień w zakresie $\Delta P_{min} < 0,03 \text{ MPa}$ i $\Delta P_{max} < 0,1 \text{ MPa}$ do prawidłowego działania. | | | |
| Przyłącza kołnierzowe PN 16. Napięcie zasilania cewki do wyboru: 230V lub 24V. Spełnia wymagania PN-EN 1074-5:2002. | | | |
|  | 12.104 | 50 | 11 303,00 |
| | | 65 | 11 989,00 |
| | | 80 | 13 818,00 |
| | | 100 | 17 248,00 |
| | | 150 | 23 063,00 |
| Elektrozawór gwintowany - normalnie zamknięty | | | |
| Korpus: żeliwo sferoidalne GJS-400, śruby, podkładka: stal nierdzewna A2/galwanizowana, mosiądz, przepona: EPDM wzmocniony nylonem. $P_{zasil} = 0,1 \div 1,6 \text{ MPa}$; $T_{rob} = -10^{\circ}\text{C} \div +80^{\circ}\text{C}$ | | | |
| Wymaga różnicy ciśnień w zakresie $\Delta P_{min} < 0,03 \text{ MPa}$ i $\Delta P_{max} < 0,1 \text{ MPa}$ do prawidłowego działania. | | | |
| Napięcie zasilania cewki do wyboru: 230V lub 24V. Spełnia wymagania PN-EN 1074-5:2002. | | | |
|  | 12.104 | 3/4" | 5 390,00 |
| | | 1" | 5 390,00 |
| | | 1"1/4 | 5 847,00 |
| | | 1"1/2 | 6 109,00 |
| | | 2" | 6 403,00 |
| | | 2"1/2 | 6 762,00 |



ZASUWY NOŻOWE

Przeznaczenie i zastosowanie:

Zasuwy nożowe służą do regulacji lub zamykania przepływu płynnych czynników roboczych o dużej gęstości, emulsji oraz czynników roboczych będących proszkami i granulatami. Stosowane są w sieciach kanalizacyjnych, oczyszczalniach ścieków oraz do celów przemysłowych. W ofercie posiadamy zaswy nożowe ręczne oraz z napędami pneumatycznymi.

| Szkic wyrobu | Kod | DN | Cena netto |
|--|-----------|-----|------------|
| Zasuwa nożowa międzykołnierzowa, jednokierunkowa | | | |
| Korpus: żeliwo szare GJL-250, klin (nóż): stal nierdzewna AISI 304, uszczelniacze klina: NBR. | | | |
| P _{rob} = 1,0 MPa (DN 50 - DN 200), 0,8 MPa (DN 250), 0,6 MPa (DN 300), 0,4 MPa (DN 350 - DN 400), 0,3 MPa (DN 450 - DN 600), 0,2 MPa (DN 700); | | | |
| T _{rob} = -10°C ÷ +90°C. Do przyłączy kołnierzowych PN 10 (gwintowane otwory w kołnierzach). | | | |
| *Na życzenie uszczelnienie: EPDM (wówczas T _{rob} = -10°C ÷ +110°C), PTFE (wówczas T _{rob} = -10°C ÷ +180°C). | | | |
| Spełnia wymagania dyrektywy ciśnieniowej PED - 2014/68/EU. | | | |
|  | 170TH | 50 | 1 784,00 |
| | | 65 | 1 918,00 |
| | | 80 | 2 004,00 |
| | | 100 | 2 222,00 |
| | | 125 | 2 676,00 |
| | | 150 | 3 042,00 |
| | | 200 | 5 070,00 |
| | | 250 | 6 430,00 |
| | | 300 | 8 678,00 |
| | | 350 | 15 292,00 |
| | | 400 | 19 421,00 |
| | | 450 | 25 878,00 |
| 500 | 27 914,00 | | |
| 600 | 44 437,00 | | |
| 700 | 78 418,00 | | |
| Zasuwa nożowa międzykołnierzowa, dwukierunkowa | | | |
| Korpus: żeliwo szare GJL-250, klin (nóż): stal nierdzewna AISI 304, uszczelniacze klina: NBR. | | | |
| P _{rob} = 1,0 MPa (DN 50 - DN 150), 0,8 MPa (DN 200 - DN 250), 0,6 MPa (DN 300), 0,4 MPa (DN 350 - DN 400); T _{rob} = -10°C ÷ +90°C. | | | |
| Do przyłączy kołnierzowych PN 10. | | | |
| Spełnia wymagania dyrektywy ciśnieniowej PED - 2014/68/EU. | | | |
|  | 178TH | 50 | 1 818,00 |
| | | 65 | 1 957,00 |
| | | 80 | 2 214,00 |
| | | 100 | 2 293,00 |
| | | 125 | 2 746,00 |
| | | 150 | 3 139,00 |
| | | 200 | 5 360,00 |
| | | 250 | 6 612,00 |
| | | 300 | 8 754,00 |
| | | 350 | 14 371,00 |
| 400 | 19 552,00 | | |

| Szkic wyrobu | Kod | DN | Cena netto |
|--|-----------|-----|------------|
| Zasuwa nożowa międzykołnierzowa, jednokierunkowa | | | |
| Korpus, klin (nóż): stal nierdzewna AISI 316, uszczelniacze klina: EPDM. | | | |
| $P_{rob} = 1,0 \text{ MPa}$ (DN 50 - DN 200), $0,8 \text{ MPa}$ (DN 250), $0,6 \text{ MPa}$ (DN 300), $0,4 \text{ MPa}$ (DN 350 - DN 400); $T_{rob} = -15^{\circ}\text{C} \div +110^{\circ}\text{C}$. | | | |
| Do przyłączy kołnierzowych PN10 (gwintowane otwory w kołnierzach). Spełnia wymagania dyrektywy ciśnieniowej PED - 2014/68/EU. | | | |
|  | 172TH | 50 | 3 253,00 |
| | | 65 | 3 970,00 |
| | | 80 | 4 242,00 |
| | | 100 | 4 885,00 |
| | | 125 | 5 838,00 |
| | | 150 | 7 127,00 |
| | | 200 | 11 089,00 |
| | | 250 | 16 881,00 |
| | | 300 | 26 556,00 |
| | | 350 | 45 605,00 |
| 400 | 54 764,00 | | |
| Zasuwa nożowa międzykołnierzowa, jednokierunkowa, z napędem pneumatycznym | | | |
| Korpus: żeliwo szare GJL-250, klin (nóż): stal nierdzewna AISI 304, uszczelniacze klina: NBR. | | | |
| $P_{rob} = 1,0 \text{ MPa}$ (DN 50 - DN 200), $0,8 \text{ MPa}$ (DN 250), $0,6 \text{ MPa}$ (DN 300), $0,4 \text{ MPa}$ (DN 350 - DN 400); $T_{rob} = -10^{\circ}\text{C} \div +80^{\circ}\text{C}$. | | | |
| Do przyłączy kołnierzowych PN 10 (gwintowane otwory w kołnierzach). | | | |
| Napęd pneumatyczny dwukierunkowy. Ciśnienie sterujące powietrza: $0,5 \text{ MPa} \div 0,7 \text{ MPa}$; $\Delta P_{max} = 0,7 \text{ MPa}$. | | | |
| Spełnia wymagania dyrektywy ciśnieniowej PED - 2014/68/EU. | | | |
|  | P440TH | 50 | 3 089,00 |
| | | 65 | 3 259,00 |
| | | 80 | 3 290,00 |
| | | 100 | 3 960,00 |
| | | 125 | 5 438,00 |
| | | 150 | 5 481,00 |
| | | 200 | 8 865,00 |
| | | 250 | 12 489,00 |
| | | 300 | 14 927,00 |
| | | 350 | 28 199,00 |
| 400 | 33 271,00 | | |
| Zasuwa nożowa międzykołnierzowa, jednokierunkowa, z napędem pneumatycznym | | | |
| Korpus, klin (nóż): stal nierdzewna AISI 316, uszczelniacze klina: EPDM. | | | |
| $P_{rob} = 1,0 \text{ MPa}$ (DN 50 - DN 200), $0,8 \text{ MPa}$ (DN 250), $0,6 \text{ MPa}$ (DN 300), $0,4 \text{ MPa}$ (DN 350 - DN 400); $T_{rob} = 0^{\circ}\text{C} \div +110^{\circ}\text{C}$. | | | |
| Do przyłączy kołnierzowych PN 10 (gwintowane otwory w kołnierzach). | | | |
| Napęd pneumatyczny dwukierunkowy. Ciśnienie sterujące powietrza: $0,5 \text{ MPa} \div 0,7 \text{ MPa}$; $\Delta P_{max} = 0,7 \text{ MPa}$. | | | |
| Spełnia wymagania dyrektywy ciśnieniowej PED - 2014/68/EU. | | | |
|  | P445TH | 50 | 4 983,00 |
| | | 65 | 5 225,00 |
| | | 80 | 5 552,00 |
| | | 100 | 7 004,00 |
| | | 125 | 9 809,00 |
| | | 150 | 11 522,00 |
| | | 200 | 15 589,00 |
| | | 250 | 24 772,00 |
| | | 300 | 33 105,00 |

| Szkic wyrobu | Kod | DN | Cena netto |
|--------------|-----|----|------------|
|--------------|-----|----|------------|

Zestaw wyłączników krańcowych

Komplet wyłączników krańcowych do zasuw nożowych P440TH i P445TH, wysyłających sygnał o zamknięciu bądź otwarciu zasuw.

$T_{rob} = -25^{\circ}\text{C} \div +80^{\circ}\text{C}$. Stopień krycia IP67. Liczba cykli/h = max. 3600.

| | | | |
|---|---------------|---|-----------------|
|  | P-SW50 | DN 50 - DN 150 DN 200 - DN 300 | 1 952,00 |
| | | | 1 952,00 |

Monostabilny elektrozawór sterujący „LUCIFER” do siłowników pneumatycznych

W zestawie komplet rurek z przyłączami do siłownika. Stopień krycia: IP65; wlot 1/4", wylot 1/8", przyłącze NAMUR.



Napięcie 230V (inne napięcia na życzenie).

| | | | |
|---|--------------|-----------------------|---------------|
|  | P-LUC | DN 50 - DN 300 | 420,00 |
|---|--------------|-----------------------|---------------|

KURKI KULOWE KOŁNIERZOWE

Przeznaczenie i zastosowanie:

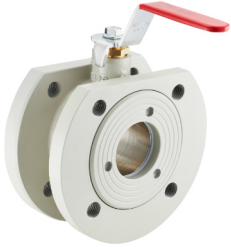
Kurki kulowe służą do otwierania i zamykania przepływu czynnika roboczego. Pracują wyłącznie w położeniach: całkowicie otwarty albo całkowicie zamknięty. Znajdują zastosowanie w instalacjach wodnych, grzewczych, sprężonego powietrza oraz przemysłowych. W zależności od zastosowanych materiałów mogą być stosowane do czynników nieagresywnych lub agresywnych.

| Szkic wyrobu | Kod | DN | Cena netto |
|--|------------------|------------|-----------------|
| Kurek kulowy o krótkiej zabudowie, pełny przelot Korpus: żeliwo sferoidalne GJS-400, kula: mosiądz, uszczelnienia kuli: PTFE, wrzeciono sterujące: mosiądz CW 614N. $P_{rob} = 1,6 \text{ MPa}$, $T_{rob} = -10^{\circ}\text{C} \div +150^{\circ}\text{C}$. Przyłącza kołnierzowe PN 16 z gwintowanymi otworami. Spełnia wymagania dyrektywy ciśnieniowej PED – 2014/68/EU. | | | |
|  | 2001 | 40 | 944,00 |
| | | 50 | 1 064,00 |
| | | 65 | 1 382,00 |
| | | 80 | 1 832,00 |
| | | 100 | 2 162,00 |
| Kurek kulowy o zabudowie F4, pełny przelot, do instalacji wodnych, chłodniczych i grzewczych Korpus: żeliwo szare GJL-250, kula: AISI 304 chromowana, uszczelnienia kuli: PTFE, trzpień: AISI 304. $P_{rob} = 1,6 \text{ MPa}$, $T_{rob} = -10^{\circ}\text{C} \div 200^{\circ}\text{C}$ (nie stosować do pary ani sprężonego powietrza). Przyłącza kołnierzowe PN 16. Spełnia wymagania dyrektywy ciśnieniowej PED – 2014/68/EU. | | | |
|  | 507 | 15 | 633,00 |
| | | 20 | 731,00 |
| | | 25 | 830,00 |
| | | 32 | 1 083,00 |
| | | 40 | 1 237,00 |
| | | 50 | 1 476,00 |
| | | 65 | 2 109,00 |
| | | 80 | 2 672,00 |
| | | 100 | 3 839,00 |
| | | 125 | 5 990,00 |
| | | 150 | 9 806,00 |
| 200 | 12 732,00 | | |



ZAWORY GRZYBKOWE

Przeznaczenie i zastosowanie:

Zawory grzybkowe służą do otwierania i zamykania przepływu czynnika roboczego. Mogą pracować w dowolnym położeniu dławic odpowiednio przepływ medium. Znajdują zastosowanie w instalacjach wodnych, grzewczych, sprężonego powietrza oraz przemysłowych, do maksymalnie 300 °C.

| Szkic wyrobu | Kod | DN | Cena netto |
|---|-----------|-----|------------|
| Zawór grzybkowy o zabudowie F4, pełny przelot, do instalacji wodnych, chłodniczych, grzewczych i przemysłowych | | | |
| Korpus, pokrywa, dławik: żeliwo szare GJL-250, pierścień grzyba i siedzisko: AISI 420, uszczelnienie dławika: grafit, kółko: żeliwo GJS-400, śruba: Stal C35. | | | |
| P _{rob} = 1,6 MPa, T _{rob} = 0°C ÷ 300°C . Przyłącza kołnierzowe PN 16 wg PN-EN 1092-2. | | | |
| Spełnia wymagania dyrektywy ciśnieniowej PED - 2014/68/EU. | | | |
|  | 215.1440 | 15 | 387,00 |
| | | 20 | 417,00 |
| | | 25 | 493,00 |
| | | 32 | 607,00 |
| | | 40 | 640,00 |
| | | 50 | 807,00 |
| | | 65 | 1 230,00 |
| | | 80 | 1 487,00 |
| | | 100 | 2 350,00 |
| | | 125 | 3 263,00 |
| | | 150 | 4 253,00 |
| 200 | 10 253,00 | | |

KURKI KULOWE ZE STALI NIERDZEWNEJ

Przeznaczenie i zastosowanie:

Dwuczęściowe zawory kulowe z pełnym przelotem, wykonane ze stali nierdzewnej, znajdują zastosowanie w instalacjach przemysłowych, chemicznych, spożywczych. Pracują jako dwu-położeniowe. W pełni otwarte lub w pełni zamknięte.

| Szkic wyrobu | Kod | DN | Cena netto |
|--|------|--------|------------|
| Kurek kulowy dwuczęściowy, pełny przelot | | | |
| Korpus, kula, wrzeciono sterujące: stal nierdzewna AISI 316, uszczelnienia kuli: PTFE. $P_{rob} = 6,3 \text{ MPa}$ (1/4" - 2"), 4,0 MPa (2 1/2"), 2,0 MPa (3"); $T_{rob} = -20^{\circ}\text{C} \div +180^{\circ}\text{C}$. Przyłącza gwintowane (GW) ISO 228/1. Spełnia wymagania normy PN-EN 13828. | | | |
|  | 2660 | 1/4" | 67,00 |
| | | 3/8" | 73,00 |
| | | 1/2" | 78,00 |
| | | 3/4" | 107,00 |
| | | 1" | 147,00 |
| | | 1 1/4" | 247,00 |
| | | 1 1/2" | 297,00 |
| | | 2" | 510,00 |
| | | 2 1/2" | 927,00 |
| | | 3" | 1 383,00 |

NASI PRZEDSTAWICIELE REGIONALNI

REGION PÓŁNOCNO- ZACHODNI

TEL. 508 399 205

M.BERGER@LECHAR.COM.PL

REGION PÓŁNOCNO- WSCHODNI

TEL. 510 259 797

M.MARCINKOWSKI@LECHAR.COM.PL

REGION CENTRALNO- POŁUDNIOWY

TEL. 737 772 440

M.FRANUSIK@LECHAR.COM.PL

REGION WSCHODNIO- POŁUDNIOWY

TEL. 508 399 206

P.ZACHODNI@LECHAR.COM.PL

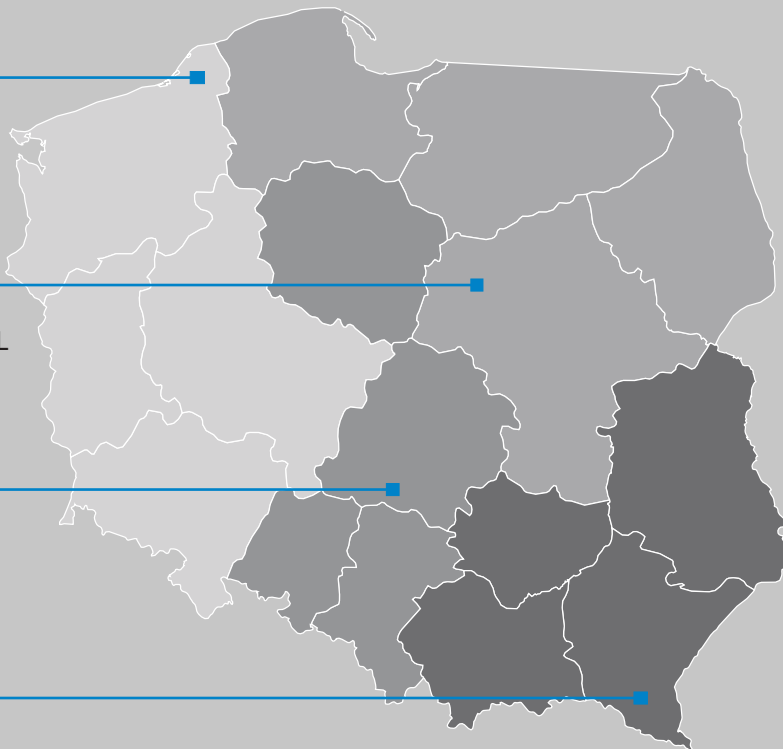

DZIAŁ OBSŁUGI KLIENTA

☎ 22 868 67 92
22 868 67 93
22 123 04 36

✉ P.BARTOSIAK@LECHAR.COM.PL
M.SZELAGOWSKA@LECHAR.COM.PL
E.JEZUIT@LECHAR.COM.PL

LECHAR SP. Z O.O.

🏠 UL. MODULARNA 6,
02-238 WARSZAWA

✉ INFO@LECHAR.COM.PL

☎ 22 868 67 90

NIP 521-012-00-84
SĄD REJONOWY DLA M.ST. WARSZAWY
XIII WYDZIAŁ GOSPODARCZY
KRS 0000182044, BDO 000026742
KAPITAŁ ZAKŁADOWY 50.000 ZŁ

WWW.LECHAR.COM.PL



LECHAR

SPECJALIŚCI OD POŁĄCZEŃ